

JVC



ENGLISH

DEUTSCH

FRANÇAIS

NETERLANDS

CASSETTE RECEIVER
CASSETTEN-RECEIVER
RADIOCASSETTE
RADIO/CASSETTESPELER

KS-FX940R/KS-FX840R



KS-FX940R

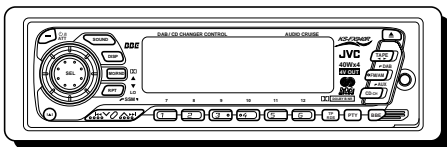

BBE

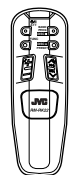
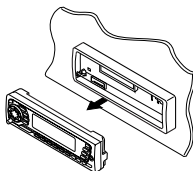

KS-FX840R

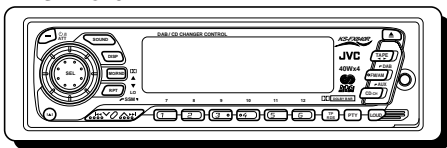

For installation and connections, refer to the separate manual.
Angaben zu Einbau und Verkabelung entnehmen Sie bitte der gesonderten Anleitung.
Pour l'installation et les raccordements, se référer au manuel séparé.
Zie de afzonderlijke handleiding voor details aangaande het installeren en verbinden van het toestel.

INSTRUCTIONS

BEDIENUNGSANLEITUNG
MANUEL D'INSTRUCTIONS
GEBRUIKSAANWIJZING

Thank you for purchasing a JVC product. Please read all instructions carefully before operation, to ensure your complete understanding and to obtain the best possible performance from the unit.

CONTENTS

BASIC OPERATIONS 4



RADIO BASIC OPERATIONS 5

Listening to the radio 5
 Storing stations in memory 6
 FM station automatic preset: SSM 6
 Manual preset 7
 Tuning into a preset station 8



RDS OPERATIONS 9

What you can do with RDS EON 9
 Tracing the same programme automatically
 (Network-Tracking Reception) 9
 Using Standby Reception 11
 Selecting Your Favorite Programme for PTY
 Standby Reception 12
 Searching Your Favorite Programme 12
 Other convenient RDS functions and adjustments 15
 Automatic selection of the station when
 using the number buttons 15
 Changing the display mode while listening to an FM station 15
 Setting the TA volume level 15
 Automatic clock adjustment 16



TAPE OPERATIONS 17

Listening to a tape 17
 Automatic tape type detection 18
 Prohibiting cassette ejection 18
 Finding the beginning of a tune 19
 Other convenient tape functions 20
 Turning on/off Tuner Call Play 20
 Skipping the blank portions on the tape 20
 Playing the current tune repeatedly 20



SOUND ADJUSTMENTS 21

Turning on/off the BBE function (ONLY FOR KS-FX940R) 21
 Turning on/off the loudness function (ONLY FOR KS-FX840R) 21
 Selecting preset sound modes 22
 Adjusting the sound 23
 Storing your own sound adjustments 24



BEFORE USE

* For safety....

- Do not raise the volume level too much, as this will block outside sounds, making driving dangerous.
- Stop the car before performing any complicated operations.

* Temperature inside the car....

If you have parked the car for a long time in hot or cold weather, wait until the temperature in the car becomes normal before operating the unit.

OTHER MAIN FUNCTIONS 25

Setting the clock 25

Changing the general settings (PSM) 26

 Selecting the clock display 28

 Selecting the CD Text information display (ONLY FOR KS-FX940R) .. 28

 Selecting the level display 28

 Selecting the dimmer mode 29

 Controlling the volume automatically
 (Audio Cruise: ONLY FOR KS-FX940R) 29

 Selecting the telephone muting 31

 Turning on/off the key-touch tone 31

 Turning on/off the power amplifier switch (ONLY FOR KS-FX940R) ... 31

 Selecting the scroll mode (ONLY FOR KS-FX940R) 32

 Setting the name of the external component 32

 Selecting the frequency cutoff point (ONLY FOR KS-FX940R) 32

Detaching the control panel 33

REMOTE OPERATIONS 34

Installing the batteries 34

Using the remote controller 35

CD CHANGER OPERATIONS 36

Playing CDs 36

Selecting CD playback modes 38

Playing a CD text (ONLY FOR KS-FX940R) 38

EXTERNAL COMPONENT OPERATIONS 39

Using auxiliary players 39

Using a subwoofer (ONLY FOR KS-FX940R) 39

DAB TUNER OPERATIONS 40

Tuning into an ensemble and one of the services 40

Storing DAB services in memory 42

Tuning into a preset DAB service 44

MAINTENANCE 45

To extend the lifetime of the unit 45

TROUBLESHOOTING 46

SPECIFICATIONS 47



Note:

For security reasons, a numbered ID card is provided with this unit, and the same ID number is imprinted on the unit's chassis. Keep the card in a safe place, as it will help the authorities to identify your unit if stolen.



BASIC OPERATIONS

ENGLISH

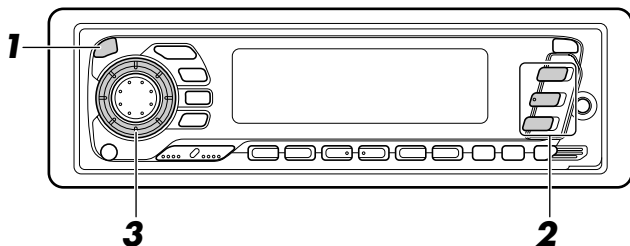

Note:

When you use this unit for the first time, set the built-in clock correctly. (See page 25.)

1



Turn on the power.

Note on One-Touch Operation:

When you select a source in step 2 below, the power automatically comes on. You do not have to press this button to turn on the power.

2

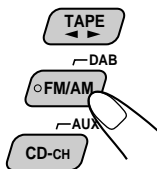

Select the source.

To operate the tuner, see pages 5 – 16.

To operate the cassette deck, see pages 17 – 20.

To operate the CD changer, see pages 36 – 38.

To operate the external component connected to the auxiliary input jack on the front panel, see page 39.

To operate the DAB tuner, see pages 40 – 44.

3

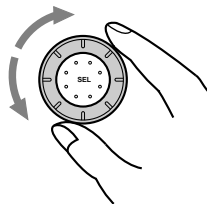

Adjust the volume.

Volume level appears.

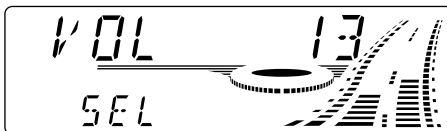

4

Adjust the sound as you want (see pages 21 – 24).

To drop the volume in a moment

Press \odot /I/ATT briefly while listening to any source. “ATT” starts flashing on the display, and the volume level will drop in a moment.

To resume the previous volume level, press the button briefly again.

To turn off the power

Press \odot /I/ATT for more than 1 second.

Listening to the radio

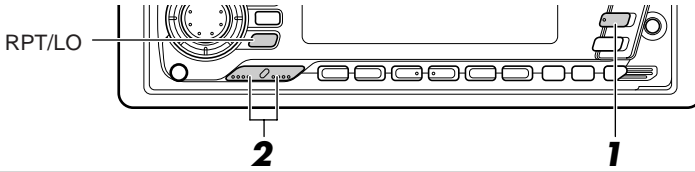

1

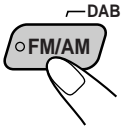

Select the band (FM1, FM2, FM3 or AM).

You can select any one of FM1, FM2, and FM3 to listen to an FM station.

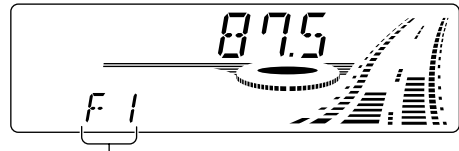
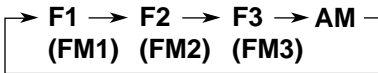

Selected band (or clock time: see page 28) appears.

2

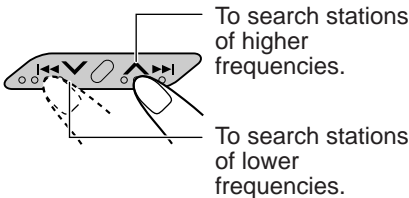

Start searching a station.

When a station is received, searching stops.

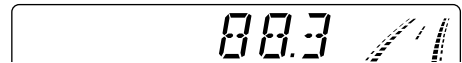

To stop searching before a station is received, press the same button you have pressed for searching.

To tune in a particular frequency without searching:

1 Press FM/AM/DAB repeatedly to select the band (FM or AM).

2 Press and hold or until "MANU (manual)" starts flashing on the display.

Now you can manually change the frequency while "MANU" is flashing.

3 Press or repeatedly until the frequency you want is reached.

- If you hold down the button, the frequency keeps changing (in 50 kHz intervals for FM and 9 kHz intervals for AM-MW/LW) until you release the button.

To tune in FM stations with only strong signals

Press RPT/LO (Repeat/Local) so that the LOCAL indicator lights up on the display.

Each time you press the button, the LOCAL indicator lights up and goes off alternately.

Note:

This function only works while searching FM stations including SSM preset (see page 6).



Storing stations in memory

You can use one of the following two methods to store broadcasting stations in memory.

- Automatic preset of FM stations: SSM (Strong-station Sequential Memory)
- Manual preset of both FM and AM stations

FM station automatic preset: SSM

You can preset 6 local FM stations in each FM band (FM1, FM2 and FM3).

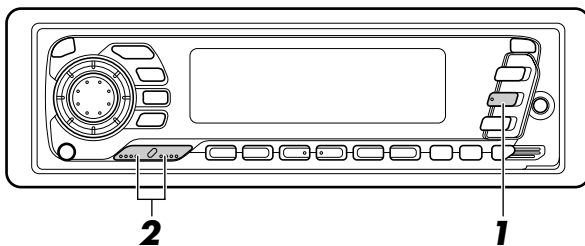

1

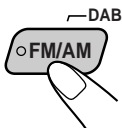

Select the FM band number (FM1, FM2 or FM3) you want to store FM stations into.



2

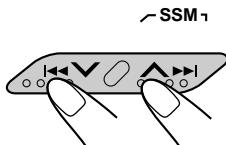

Press and hold both buttons for more than 2 seconds.



“SSM” appears, then disappears when automatic preset is over.

Local FM stations with the strongest signals are searched and stored automatically in the band number you have selected (FM1, FM2 or FM3). These stations are preset in the number buttons — No. 1 (lowest frequency) to No. 6 (highest frequency).

When automatic preset is over, the station stored in number button 1 will be automatically tuned in.

Manual preset

You can preset up to 6 stations in each band (FM1, FM2, FM3 and AM) manually.

EXAMPLE: Storing an FM station of 88.3 MHz into the preset number 1 of the FM1 band

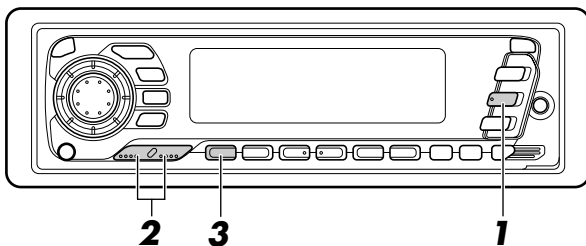
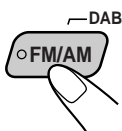

1

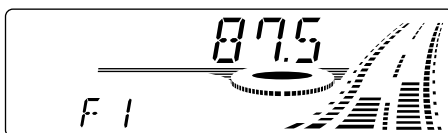
Select the FM1 band.

2

Tune into a station of 88.3 MHz.

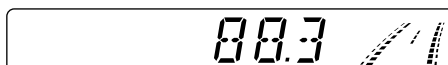
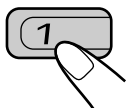
See page 5 to tune into a station.

3

Press and hold the number button (in this example, 1) for more than 2 seconds.



Preset number and "MEMO" flashes alternately for a while.

4

Repeat the above procedure to store other stations into other preset numbers.

Notes:

- A previously preset station is erased when a new station is stored in the same preset number.
- Preset stations are erased when the power supply to the memory circuit is interrupted (for example, during battery replacement). If this occurs, preset the stations again.



Tuning into a preset station

You can easily tune into a preset station.

Remember that you must store stations first. If you have not stored them yet, see pages 6 and 7.

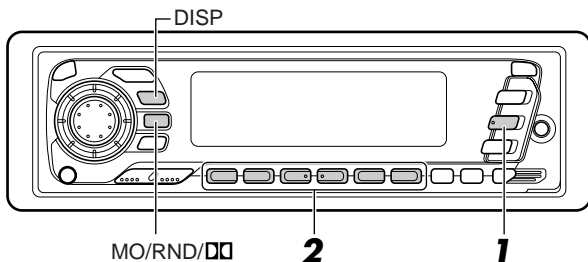

1

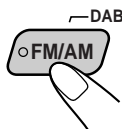

Select the band (FM1, FM2, FM3 or AM) you want.

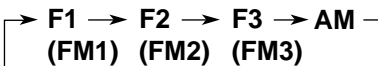

2

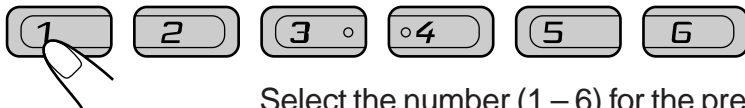

Select the number (1 – 6) for the preset station you want.

To change the display information while receiving an FM RDS station

Press DISP. Each time you press the button, the display changes as follows:



When an FM stereo broadcast is hard to receive:

Press MO/RND/□□ (Mono/Random) while listening to an FM stereo broadcast. The MO (Mono) indicator lights up on the display. The sound you hear becomes monaural but reception will be improved.

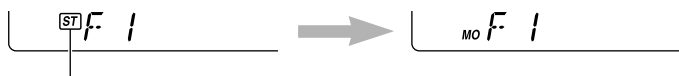

Lights up when receiving an FM broadcast in stereo.

To restore the stereo effect, press the button again.



What you can do with RDS EON

RDS (Radio Data System) allows FM stations to send an additional signal along with their regular programme signals. For example, the station send their station names, as well as information about what type of programme they broadcast, such as sports or music, etc. Another advantage of RDS function is called “EON (Enhanced Other Networks).” The EON indicator lights up while receiving an FM station with the EON data. By using the EON data sent from a station, you can tune into a different station of a different network broadcasting your favorite programme or traffic announcement while listening to another programme or to another source such as tape.

By receiving the RDS signals, this unit can do the following:

- Tracing the same programme automatically (Network-Tracking Reception)
- Standby Reception of TA (Traffic Announcement) or your favorite programme
- PTY (Programme Type) search
- TA (Traffic Announcement) search
- And some other functions

Tracing the same programme automatically (Network-Tracking Reception)

When driving in an area where FM reception is not good, the tuner built in this unit automatically tune in another RDS station, broadcasting the same programme with stronger signals. So, you can continue to listen to the same programme in its finest reception, no matter where you drive. (See the illustration on the next page.)

Two types of the RDS signals are used to make Network-Tracking Reception work correctly — PI (Programme Identification) and AF (Alternative Frequency) data.

Without receiving these data correctly from the RDS station you are listening to, Network-Tracking Reception will not operate.

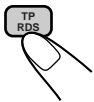

To use Network-Tracking Reception, press and hold TP/RDS (Traffic Programme/Radio Data System) for more than 1 second. Each time you press and hold the button, Network-Tracking Reception modes change as follows:





Mode 1 (AF:on / REG:off)

Network-Tracking is activated with Regionalization set to “off.”
Switches to another station within the same network when the receiving signals from the current station become weak.

Note:

In this mode, the programme may differ from the one currently received.

Mode 2 (AF:on / REG:on)

Network-Tracking is activated with Regionalization set to “on.”
Switches to another station, within the same network, broadcasting the same programme when the receiving signals from the current station become weak.

Mode 3 (AF:off / REG:off)

Network-Tracking is deactivated.

The same programme can be received on different frequencies.

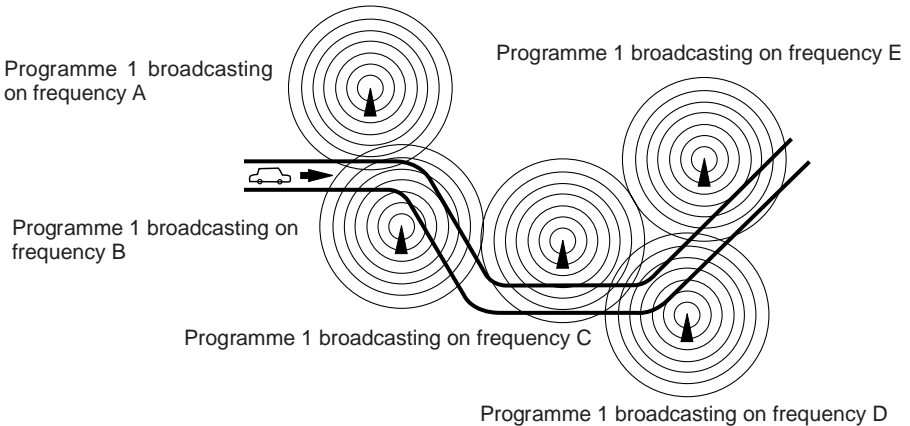



Using Standby Reception

Standby Reception allows the unit to switch temporarily to your favorite programme (PTY: Programme Type) and Traffic Announcement (TA) from the current source (another FM station, tape, CD and other connected components).

Note:

Standby Reception will not work if you are listening to an AM station.

TA Standby Reception

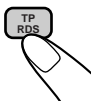

- When you press TP/RDS while listening to an FM station, the TP indicator is lit during reception of a TP (Traffic Programme) station and the TA standby mode is engaged.

Note:

When the station being received is not a TP station, the TP indicator flashes. Press $\blacktriangle\blacktriangleright\blacktriangleright\blacktriangleright$ or $\blacktriangleleft\blacktriangleleft\blacktriangleleft$ to engage the TA standby mode. "SEARCH" appears on the display, and TP station search starts. When a TP station is tuned in, the TP indicator is lit.

- If you are listening to a tape or CD, and wish to listen to a TP station, press TP/RDS to enter the TA standby mode. (The TP indicator lights up.)

If a traffic programme starts broadcasting while the TA standby mode is active, "TRAFFIC" appears and the playback source changes to the FM band. The volume increases to the preset TA volume level and the traffic programme can be heard (see page 15).

To deactivate the TA standby mode, press TP/RDS again.

PTY Standby Reception



- When you press PTY while listening to an FM station, the PTY indicator is lit during reception of a PTY station and the PTY standby mode is engaged. The selected PTY name stored on page 13 flashes for 5 seconds.

Note:

When the station being received is not a PTY station, the PTY indicator flashes. Press $\blacktriangle\blacktriangleright\blacktriangleright\blacktriangleright$ or $\blacktriangleleft\blacktriangleleft\blacktriangleleft$ to engage the PTY standby mode. "SEARCH" appears on the display, and PTY station search starts. When a PTY station is tuned in, the PTY indicator is lit.

- If you are listening to a tape or CD, and wish to listen to a selected PTY broadcast, press PTY to enter the PTY standby mode. (The PTY indicator lights up.)

If the selected PTY programme starts broadcasting while the PTY standby mode is active, the selected PTY name appears and the playback source changes to the FM band. The selected PTY programme can then be heard.

To deactivate the PTY standby mode, press PTY again.



Selecting Your Favorite Programme for PTY Standby Reception

You can select your favorite programme for PTY Standby Reception to store in memory. When shipped from the factory, "NEWS" is stored as the programme type for PTY Standby Reception.

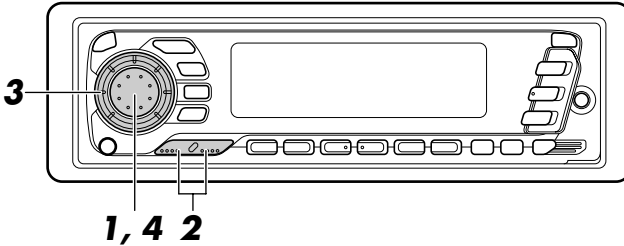

1



Press and hold SEL (select) for more than 2 seconds to call up the Preferred Setting Mode (PSM: see page 26).

2

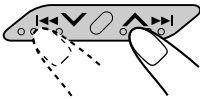

Select "PTY STBY (standby)" if not shown on the display.

3

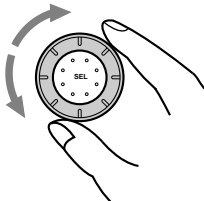

Select one of twenty-nine PTY codes. (See page 16.)
Selected code name appears on the display and is stored into memory.

4



Finish setting.

Searching Your Favorite Programme

You can search one of your 6 favorite programme types stored in memory. When shipped from the factory, the following 6 programme types have been stored in the number buttons (1 to 6).

To change the factory preset settings, see page 13.

To search your favorite programme, see page 14.

1	2	3	4	5	6
POP M	ROCK M	EASY M	CLASSICS	AFFAIRS	VARIED



To store your favorite programme types

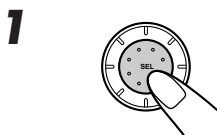
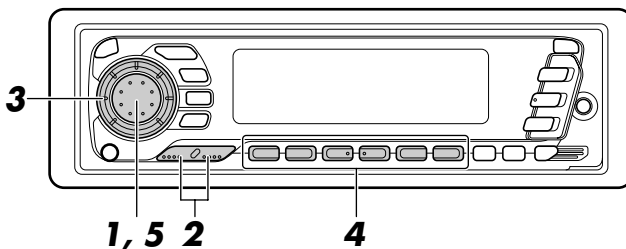

Press and hold SEL (select) for more than 2 seconds to call up the Preferred Setting Mode (PSM: see page 26).

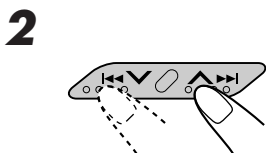

Select "PTY SRCH (search)" if not shown on the display.

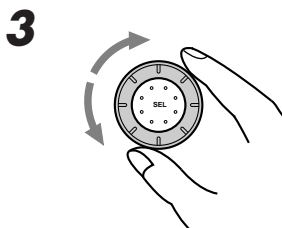

Select one of twenty-nine PTY codes. (See page 16.)

Selected code name appears on the display.

- If the code already stored in memory is selected, it will flash on the display.

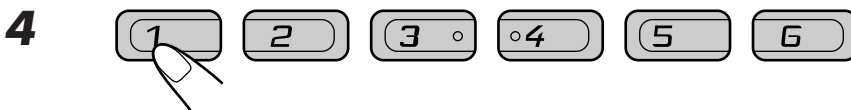

Press and hold the number button for more than 2 seconds to store the PTY code selected into the preset number you want.

PTY preset number appears, and selected code name and "MEMORY" alternates on the display.

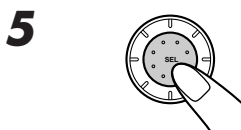

Finish setting.

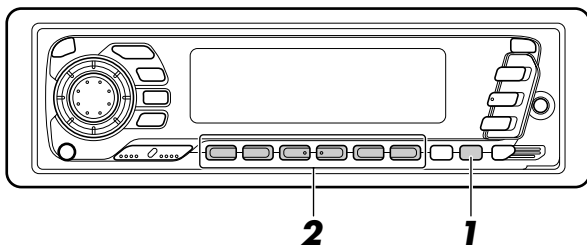
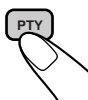

To search your favorite programme type

**1**

Press and hold PTY (programme type) for more than 1 second while listening to an FM station.

The last selected PTY code and preset number appear.

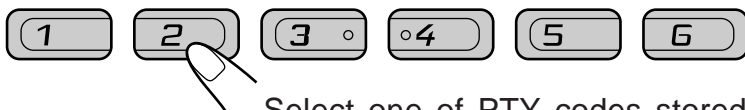
**2**

Select one of PTY codes stored in preset number buttons (1 to 6).

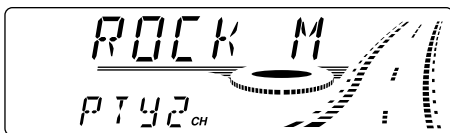

Ex. When "ROCK M" is stored in preset number button 2.

PTY search for your favorite programme starts after 5 seconds.

- If there is a station broadcasting a programme of the same PTY code you selected, that station is tuned in.
- If there is no station broadcasting a programme of the same PTY code you selected, the station will not change.

Note:

In some areas, the PTY search will not work correctly.



Other convenient RDS functions and adjustments

Automatic selection of the station when using the number buttons

Usually when you press the number button, the preset station is tuned in.

However, when the preset station is an RDS station, something different will happen. If the signals from that preset station are not sufficient for good reception, this unit starts searching another station broadcasting the same programme as the original preset station is broadcasting, then if any station broadcasting the same programme is found, the station will be tuned in.

Changing the display mode while listening to an FM station

You can change the initial indication on the display to either station name (PS) or to station frequency, while listening to an FM RDS station.

• See also “Changing the general settings (PSM)” on page 26.

1. Press and hold SEL (select) for more than 2 seconds so that “PSM” appears on the lower part of the display.
2. Select “TU DISP (tuner display)” with $\blacktriangle\blacktriangleright\blacktriangleright$ or $\blacktriangleleft\blacktriangleleft\blacktriangledown$.
3. Set to the desired indication (either station name or station frequency) with the control dial.

Note:

By pressing DISP, you can also change the display while listening to an FM RDS station.

Each time you press the button, the following information appears on the upper part of the display:

\rightarrow **PS (Station name)** \rightarrow **Station Frequency** \rightarrow **PTY (Programme type)** \leftarrow

* Then, the display goes back to the original indication in several seconds.

Setting the TA volume level

You can preset the volume level for TA Standby Reception. When a traffic programme is received, the volume level automatically changes to the preset level.

• See also “Changing the general settings (PSM)” on page 26.

1. Press and hold SEL (select) for more than 2 seconds so that “PSM” appears on the lower part of the display.
2. Select “TA VOL (volume)” with $\blacktriangle\blacktriangleright\blacktriangleright$ or $\blacktriangleleft\blacktriangleleft\blacktriangledown$.
3. Set to the desired volume with the control dial.



Automatic clock adjustment

When shipped from the factory, the clock built in this unit is set to be readjust automatically using the CT (Clock Time) data in the RDS signal.

If you do not want to use automatic clock adjustment, follow the procedure below.

• See also “Changing the general settings (PSM)” on page 26.

1. Press and hold SEL (select) for more than 2 seconds so that “PSM” appears on the lower part of the display.
2. Select “AUTO ADJ (adjust)” with $\blacktriangle\blacktriangleright\blacktriangleright$ or $\blacktriangleleft\blacktriangleleft\blacktriangleleft$.
3. Select “OFF” by turning the control dial counterclockwise.
Now automatic clock adjustment is canceled.

To reactivate clock adjustment, repeat the same procedure and select “ON” in step 3 by turning the control dial clockwise.

Note:

It takes about 2 minutes to adjust the time using the CT data. So, you must tune to the station for more than 2 minutes continuously; otherwise, the clock time will not be adjusted.

PTY codes

NEWS:	News	SOCIAL:	Programmes on social activities
AFFAIRS:	Topical programmes expanding on current news or affairs	RELIGION:	Programmes dealing with any aspect of belief or faith, or the nature of existence or ethics
INFO:	Programmes which impart advice on a wide variety of topics	PHONE IN:	Programmes where people can express their views either by phone or in a public forum
SPORT:	Sport events	TRAVEL:	Programmes about travel destinations, package tours, and travel ideas and opportunities
EDUCATE:	Educational programmes	LEISURE:	Programmes concerned with recreational activities such as gardening, cooking, fishing, etc.
DRAMA:	Radio plays	JAZZ:	Jazz music
CULTURE:	Programmes on national or regional culture	COUNTRY:	Country music
SCIENCE:	Programmes on natural science and technology	NATION M:	Current popular music from another nation or region, in that country's language
VARIED:	Other programmes like comedies or ceremonies	OLDIES:	Classic pop music
POP M:	Pop music	FOLK M:	Folk music
ROCK M:	Rock music	DOCUMENT:	Programmes dealing with factual matters, presented in an investigative style
EASY M:	Easy-listening music		
LIGHT M:	Light music		
CLASSICS:	Classical music		
OTHER M:	Other music		
WEATHER:	Weather information		
FINANCE:	Reports on commerce, trading, the Stock Market, etc.		
CHILDREN:	Entertainment programmes for children		



Listening to a tape

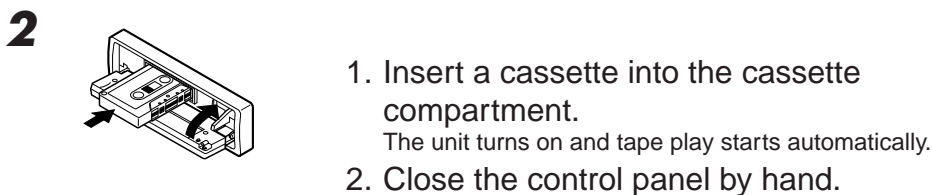
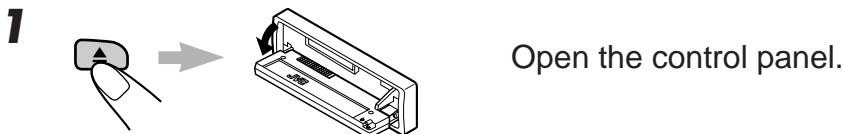
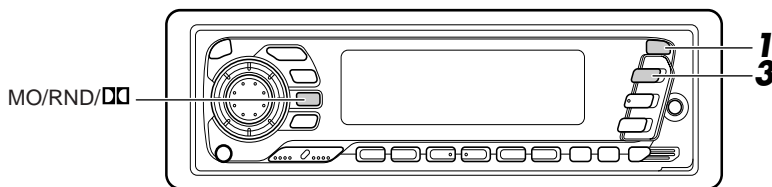

- When one side of the tape reaches its end during play, the other side of the tape automatically starts playing. (Auto Reverse)

Note on One-Touch Operation:

When a cassette is already in the cassette compartment, pressing **TAPE** ◀▶ turns on the unit and starts tape play automatically.

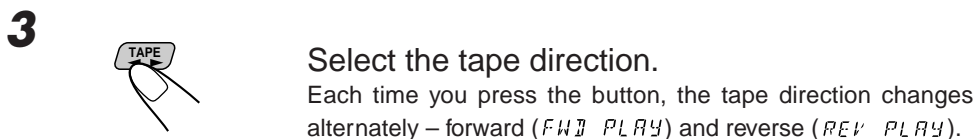

To play back tapes recorded with the Dolby B NR

Press the MO/RND/□□ button to set the Dolby B NR* system as required in step 2 above. The □□ indicator lights up, and “DOLBY B” appears on the display for several seconds. To cancel the Dolby B NR, press the same button again.

* Dolby noise reduction manufactured under license from Dolby Laboratories Licensing Corporation.

“DOLBY” and the double-D symbol □□ are trademarks of Dolby Laboratories Licensing Corporation.



To stop play and eject the cassette

Press ▲.

Tape play stops and the cassette automatically ejects from the cassette compartment. If you change the source to FM, AM, CD changer or AUX, the tape play also stops (without ejecting the cassette this time).

- You can also eject the cassette with the unit turned off.

To fast-forward and rewind a tape

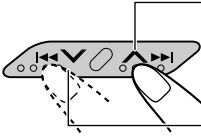

- Press ▲▶▶ for more than 1 second to fast-forward the tape. When the tape reaches its end, the tape is reversed and playback starts from the beginning of the other side.
- Press ◀◀▼ for more than 1 second to rewind the tape. When the tape reaches its end, playback of the same side starts.

To stop fast forward and rewind at any position on the tape, press TAPE ◀▶.

Tape play starts from that position on the tape.

Note:

While fast-forwarding or rewinding, this unit changes the source to the tuner. (Tuner Call Play)

If you do not want to use Tuner Call Play, you can cancel this function. See page 20 for details.

Automatic tape type detection

With the Automatic Tape Type Detection mechanism provided for this unit, you can listen to type I, II and IV tapes without changing any settings.

Prohibiting cassette ejection

You can prohibit the cassette ejection and can “lock” a cassette in the cassette compartment. Press and hold TAPE ◀▶ and ⏻/ATT for more than 2 seconds. “NO EJECT” flashes on the display for about 5 seconds, and the cassette is “locked.”

To cancel the prohibition and “unlock” the cassette, press and hold TAPE ◀▶ and ⏻/ATT for more than 2 seconds again. “EJECT OK” flashes for about 5 seconds, and this time the cassette is “unlocked.”



Finding the beginning of a tune

Multi Music Scan allows you to automatically start playback from the beginning of a specified tune. You can specify up to 9 tunes ahead of or before the current tune.

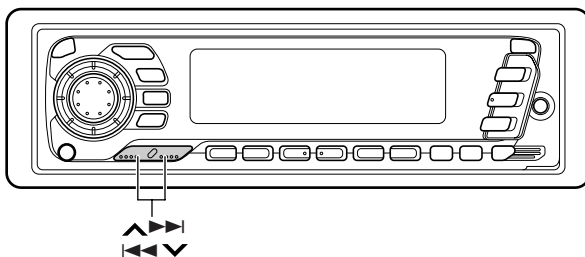

During playback

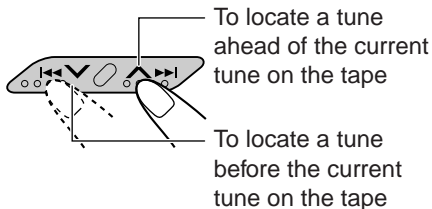

Specify how many tunes ahead of or before the current tune the tune you want is located.

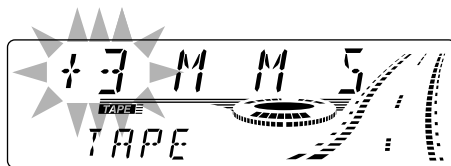

Each time you set the tune, the number changes up to ± 9 .

When the beginning of the specified tune is located, playback starts automatically.

Notes:

- *While locating a specified tune:*
 - If the tape is rewound to its beginning, playback starts from the beginning of that side.
 - If the tape is fast-forwarded to the end, it is reversed and played from the beginning of the other side.
- *In the following cases, the Multi Music Scan function may not operate correctly:*
 - Tapes with tunes having long pianissimo passages (very quiet parts) or non-recorded portions between tunes.
 - Tapes with short non-recorded sections.
 - Tapes with high level of noise or humming between tunes.
 - The Dolby NR setting does not match. For example, if Dolby B NR is on and the tape was recorded with no Dolby NR.



Other convenient tape functions

Turning on/off Tuner Call Play

When you start fast-forwarding or rewinding a tape, the source changes to the tuner temporarily and you can listen to the last received station. After fast forward or rewind is stopped, tape play resumes automatically. When shipped from the factory, Tuner Call Play has been activated.

- See also “Changing the general settings (PSM)” on page 26.

1. Press and hold SEL (select) for more than 2 seconds so that “PSM” appears on the lower part of the display.
2. Select “TU CALL (tuner call)” with $\blacktriangle\blacktriangleright\blacktriangleright$ or $\blacktriangleleft\blacktriangleleft\blacktriangleleft$.
3. Set to the desired mode with the control dial.
The Tuner Call Play mode alternates between on and off.

Skipping the blank portions on the tape

You can skip blank portions between the tunes. (Blank Skip)

When this function is on, the unit skips blank portions of 15 seconds or more, fast-forwards to the next tune, then starts playing it.

- See also “Changing the general settings (PSM)” on page 26.

1. Press and hold SEL (select) for more than 2 seconds so that “PSM” appears on the lower part of the display.
2. Select “B. SKIP (blank skip)” with $\blacktriangle\blacktriangleright\blacktriangleright$ or $\blacktriangleleft\blacktriangleleft\blacktriangleleft$.
3. Select the desired mode with the control dial.
The Blank Skip mode alternates between on and off.

Note:

When the tape reaches its end while fast-forwarding, the tape direction will be changed automatically.

Playing the current tune repeatedly

You can play the current tune repeatedly. (Repeat Play)



Each time you briefly press RPT/LO (Repeat/Local) while playing a tape, Repeat Play turns on and off alternately.

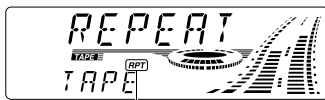

Lights up when Repeat Play is turned on.

Notes:

- In the following cases, Blank Skip and Repeat Play may not operate correctly:
 - Tapes with tunes having long pianissimo passages (very quiet parts) or non-recorded portions during tunes.
 - Tapes with short non-recorded sections.
 - Tapes with high level noise or humming between tunes.
 - The Dolby NR setting does not match. For example, if Dolby B NR is on and the tape was recorded with no Dolby NR.

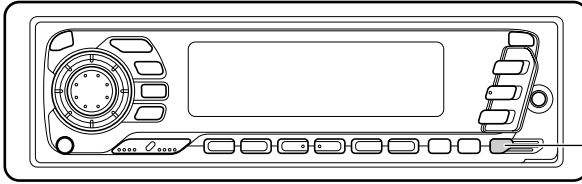

BBE (For KS-FX940R)
LOUD (For KS-FX840R)

Turning on/off the BBE function

This section is ONLY FOR KS-FX940R.

The BBE* function restores the brilliance and clarity of the original live sound in recording, broadcasts, etc.

When a speaker reproduces sound, it introduces frequency-dependent phase shifting, causing high-frequency sounds to take longer to reach the ear than low frequency sounds. The BBE function adjusts the phase relationship between the low, mid and high frequencies by adding a progressively longer delay time to the low and mid frequencies, so that all frequencies reach the listener's ears at the proper time.

In addition, the BBE function boosts low and high frequencies, which loudspeakers tend to be less efficient in reproducing, through dynamic, program-driven augmentation. When combined with the phase compensation feature, the resulting sound has a clearer, more finely detailed "live" presence.

Each time you press BBE, the BBE function turns on and off alternately.



* Under license from BBE Sound, Inc.

BBE® is a trademark of BBE Sound, Inc.

Turning on/off the loudness function

This section is ONLY FOR KS-FX840R.

The human ear is less sensitive to low and high frequencies at low volumes.

The loudness function can boost these frequencies to produce well-balanced sound at low volume level.

Each time you press LOUD, the loudness function turns on and off alternately.

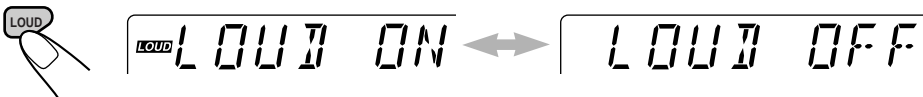



Selecting preset sound modes

You can select a preset sound adjustment suitable to the music genre.

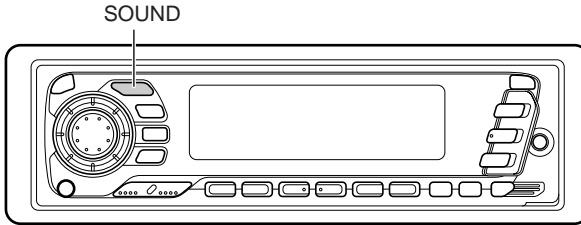

Each time you press SOUND, the sound control mode (SCM) changes as follows.

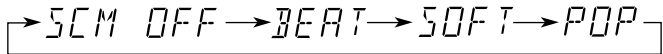
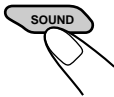

Indication	For:	Preset values		
		Bass	Treble	BBE (For KS-FX940R) Loudness (For KS-FX840R)
SCM OFF	(Flat sound)	00	00	On
BEAT	Rock or disco music	+02	00	On
SOFT	Quiet background music	+01	-03	Off
POP	Light music	+04	+01	Off

Notes:

- You can adjust the preset sound control mode to your preference, and store in memory. If you want to adjust and store your original sound control mode, see “Storing your own sound adjustments” on page 24.
- To adjust only the bass and treble reinforcement levels to your preference, see “Adjusting the sound” on page 23.

Adjusting the sound

You can adjust the sound characteristics to your preference.

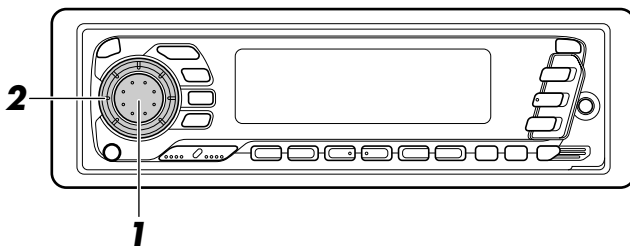
1

Select the item you want to adjust.

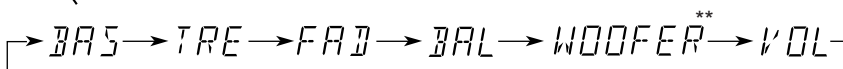

Indication	To do:	Range
BAS (Bass)	Adjust the bass	-06 (min.) — +06 (max.)
TRE (Treble)	Adjust the treble	-06 (min.) — +06 (max.)
FAD (Fader)*	Adjust the front and rear speaker balance	R06 (rear only) — F06 (front only)
BAL (Balance)	Adjust the left and right speaker balance	L06 (left only) — R06 (right only)
WOOFER** (Subwoofer)	Adjust the subwoofer	0 (min.) — 8 (max.)
VOL (Volume)	Adjust the volume	00 (min.) — 50 (max.)

Note:

* If you are using a two-speaker system, set the fader level to “00.”

** ONLY FOR KS-FX940R.

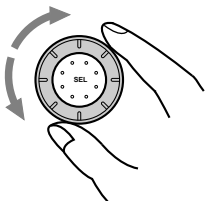
2

Adjust the level.

Note:

Normally the control dial works as the volume control. So you do not have to select “VOL” to adjust the volume level.



Storing your own sound adjustments

You can adjust the sound control modes (BEAT, SOFT, POP: see page 22) to your preference and store your own adjustments in memory.

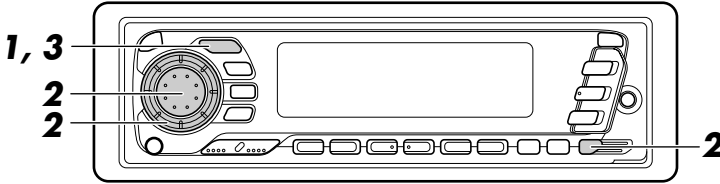

1

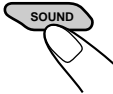

Call up the sound control mode you want to adjust.

See page 22 for details.

**Within
5 seconds**

2

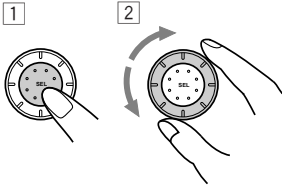

To adjust the bass or treble level

1 Select "BAS" or "TRE."

**Within
5 seconds**

2 Adjust the bass or treble level.

KS-FX940R



KS-FX840R



To turn on or off the BBE function

(for KS-FX940R) or the loudness function (for KS-FX840R)

See page 21.

**Within
5 seconds**

3

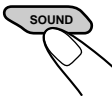

Press and hold SOUND until the sound control mode you selected flashes on the display.

Your setting is stored in memory.

4

Repeat the same procedure to store other settings.

To reset to the factory settings

Repeat the same procedure and reassign the preset values listed in the table on page 22.

Setting the clock

You can also set the clock system either to 24 hours or 12 hours.

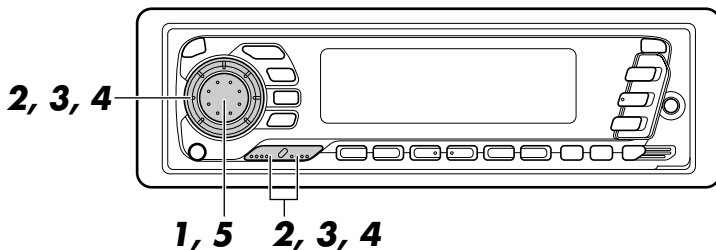

1  Press and hold SEL (select) for more than 2 seconds so that one of the PSM items appears on the display.

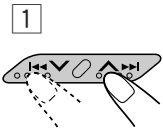
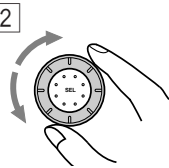
2   Set the hour.

- 1 Select "CLOCK H (Hour)" if not shown on the display.
- 2 Adjust the hour.

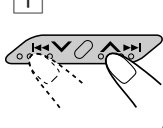
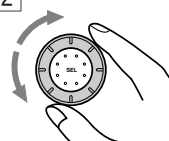
3   Set the minute.

- 1 Select "CLOCK M (Minute)."
- 2 Adjust the minute.

4   Set the clock system.

- 1 Select "24H/12H."
- 2 Select "24H" or "12H."

5  Start the clock.

To check the current clock time while the unit is turned off, press DISP. The power turns on, the clock time is shown for 5 seconds, then the power turns off.

Changing the general settings (PSM)

You can change the items listed on the next page by using the PSM (Preferred Setting Mode) control.

Basic Procedure

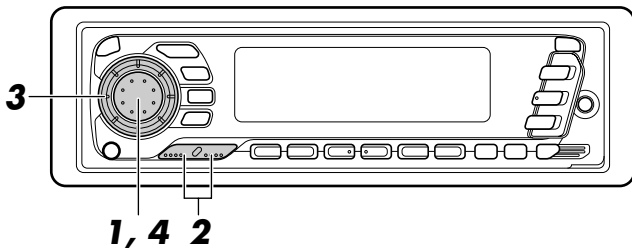

1

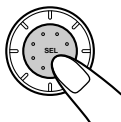

Press and hold SEL (select) for more than 2 seconds so that one of the PSM items appears on the display.

2

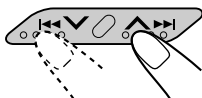

Select the PSM item you want to adjust. (See page 27.)

3

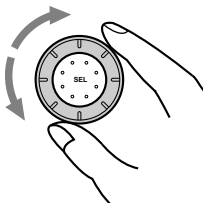

Select or adjust the PSM item selected above.

4



Finish setting.

1	2	3		Factory-preset settings	See page
	Select.	Set.			
CLOCK H	Hour adjustment	Back	Advance	0:00	25
CLOCK M	Minute adjustment	Back	Advance		
24H/12H	24/12-hour time display	12H	24H	24H	25
AUTO ADJ	Automatic setting of the clock	OFF	ON	ON	16
CLOCK	Clock display	OFF	ON	ON	28
TU DISP	Tuner display mode	FREQ	PS NAME	PS NAME	15
CH DISP*	CD Text display	P-TIME ↔ D-TITLE ↕ T-TITLE ↕		P-TIME	28
PTY STBY	PTY standby	29 programme types (See page 16.)		NEWS	12
PTY SRCH	PTY search			(See page 12.)	12
TA VOL	Traffic announcement volume	VOL (00-50)		VOL (20)	15
LEVEL	Level display	OFF	AUDIO	AUDIO	28
DIMMER	Dimmer	AUTO ↔ OFF ↕ ON ↕		AUTO	29
CRUISE*	Audio cruise	OFF ↔ CRUISE 1 ↕ CRUISE 2 ↕		OFF	29
RPM SET**	Idling speed	—		800 rpm	30
BOOST**	Boost	01 –15		05	30
TEL	Audio mute for cellular phone system	OFF ↔ MUTING 1 ↕ MUTING 2 ↕		OFF	31
BEEP	Key-touch tone	OFF	ON	ON	31
P-AMP SW*	Power amplifier switch	OFF	ON	ON	31
SCROLL*	Name display	ONCE ↔ AUTO ↕ OFF ↕		ONCE	32
AUX	Auxiliary component	EXTRA ↔ TV ↔ VIDEO ↕ CD ↔ MD ↕		EXTRA	32
CUTOFF F*	Frequency cutoff point	MID ↔ HIGH ↕ LOW ↕		MID	32
B.SKIP	Blank skip	OFF	ON	OFF	20
TU CALL	Tuner call	OFF	ON	ON	20

* ONLY FOR KS-FX940R.

** These items are ONLY FOR KS-FX940R. When you select “CRUISE 1” or “CRUISE 2” for Audio Cruise Mode, you can adjust these items.

- Press SEL (select) when the setting is complete.

Selecting the clock display

You can select either the clock or the source name to be shown on the lower part of the display. When shipped from the factory, the clock is selected.

- ON: Clock
- OFF: Source name (or station band)

1. Press and hold SEL (select) for more than 2 seconds so that "PSM" appears on the lower part of the display.
2. Select "CLOCK" with $\blacktriangle\blacktriangleright\blacktriangleright\blacktriangleright$ or $\blacktriangleleft\blacktriangleleft\blacktriangleleft$.
3. Select the desired mode with the control dial.
The clock display mode alternates between on and off.

ON \leftrightarrow OFF

To check the other information during play

Press DISP (display). Each time you press the button, the other information (either the clock or the source name) will be shown on the lower part of the display for a while.

Selecting the CD Text information display (ONLY FOR KS-FX940R)

You can select what type of the CD Text information to be shown on the display while a CD Text is playing. When shipped from the factory, the playing time is selected.

- P-TIME: Playing time (elapsed) appears on the display.
- D-TITLE: Disc title appears on the display.
- T-TITLE: Track titles appear on the display.

1. Press and hold SEL (select) for more than 2 seconds so that "PSM" appears on the lower part of the display.
2. Select "CH DISP (display)" with $\blacktriangle\blacktriangleright\blacktriangleright\blacktriangleright$ or $\blacktriangleleft\blacktriangleleft\blacktriangleleft$.
3. Select the desired mode with the control dial.
The CD Text information display mode changes as follows:

\rightarrow P-TIME \leftrightarrow D-TITLE \leftrightarrow T-TITLE \leftarrow

To check the other information during play

Press DISP (display). Each time you press the button, the other information (playing time, disc title, and track titles) will be shown on the upper part of the display for a while.

Selecting the level display

You can select the level display according to your preference. When shipped from the factory, the level indicator on the display shows the audio level.

- AUDIO: Audio level indicator
- OFF: Volume level indicator

1. Press and hold SEL (select) for more than 2 seconds so that "PSM" appears on the lower part of the display.
2. Select "LEVEL" with $\blacktriangle\blacktriangleright\blacktriangleright\blacktriangleright$ or $\blacktriangleleft\blacktriangleleft\blacktriangleleft$.
3. Select the desired mode with the control dial.
The level display setting changes as follows:

AUDIO \leftrightarrow OFF

Selecting the dimmer mode

When you turn on the car head lights, the display automatically dims (Auto Dimmer).
When shipped from the factory, Auto Dimmer mode is activated.

- AUTO: Activates Auto Dimmer.
- ON: Always dims the display.
- OFF: Cancels Auto Dimmer.

1. Press and hold SEL (select) for more than 2 seconds so that “PSM” appears on the lower part of the display.
2. Select “DIMMER” with $\blacktriangle\blacktriangleright\blacktriangleright$ or $\blacktriangleleft\blacktriangleleft\blacktriangleleft$.
3. Select the desired mode with the control dial.

The dimmer mode changes as follows:



Note on Auto Dimmer:

Auto Dimmer equipped with this unit may not work correctly on some vehicles, particularly on those having a control dial for dimming.

In this case, set the dimmer mode to “ON” or “OFF”.

Controlling the volume automatically (Audio Cruise: ONLY FOR KS-FX940R)

You can select the proper cruise mode for your car.

This unit change the volume level automatically (at 3 possible levels) based on the driving speed of your car by detecting the alternator’s generating frequency (Audio Cruise).

If you want to use this mode, follow the procedures below. When shipped from the factory, this mode is set to “OFF”.

- CRUISE 1: Select this if your car is relatively quiet.
 - CRUISE 2: Select this if your car is relatively loud.
 - OFF: Cancels Audio Cruise.
- The volume increase rate is twice as much as that of the CRUISE 1 setting.

1. Press and hold SEL (select) for more than 2 seconds so that “PSM” appears on the lower part of the display.
2. Select “CRUISE” with $\blacktriangle\blacktriangleright\blacktriangleright$ or $\blacktriangleleft\blacktriangleleft\blacktriangleleft$.
3. Select the desired mode with the control dial.

The cruise mode changes as follows:



When this function is turned on (the CRUISE indicator lights up on the display), the proper volume level is automatically selected among the 3 possible levels according to the driving speed, and the selected level is shown on the display.



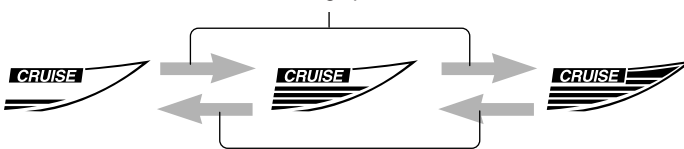









When the driving speed increases.



When the driving speed decreases.

To adjust the volume increase rate

If you find Audio Cruise increases (or decreases) the volume either too much or too little as the driving speed changes. You can adjust the increase rate by changing the boost level. To change it, follow the procedure below.

1. Press and hold SEL (select) for more than 2 seconds so that “PSM” appears on the lower part of the display.
2. Select “CRUISE” with    | or |   .
3. Select either “CRUISE 1” or “CRUISE 2” with the control dial.
4. Select “BOOST” with    | or |   .













The current boost level appears on the display.

5. Select the desired boost level (among 01 to 15) as you want while the current boost level is shown on the display with the control dial.
 - To increase the volume increase rate, rotate it clockwise.
 - To decrease the volume increase rate, rotate it counterclockwise.

If Audio Cruise does not function correctly

You may need to store the idling speed into memory to make Audio Cruise function correctly.

NOTICE that a number of factors, such as electric power steering, wipers, power windows, air conditioner, etc. do generate noises and, as a result, may cause Audio Cruise not to function correctly. If this is the main cause of malfunction, connect the memory backup lead (yellow lead) directly to the car battery to prevent these noises from affecting Audio Cruise.

1. Start the engine and let it warm up.
2. Press and hold SEL (select) for more than 2 seconds so that “PSM” appears on the lower part of the display.
3. Select “CRUISE” with    | or |   .
4. Select either “CRUISE 1” or “CRUISE 2” with the control dial.
5. Select “RPM SET” with    | or |   .
6. Select the desired idling speed as you want with the control dial.

When the setting is complete, the unit automatically checks to see if Audio Cruise functions correctly with this new idling setting. If it does not function correctly, Audio Cruise is canceled automatically and the idling setting becomes invalid.





- *If this happens, see the NOTICE above.*

Selecting the telephone muting

This mode is used when a cellular phone system is connected. Depending on the phone system used, select either “MUTING 1” or “MUTING 2,” whichever mutes the sounds from this unit. When shipped from the factory, this mode is deactivated.

- **MUTING 1:** Select this if this setting can mute the sounds.
- **MUTING 2:** Select this if this setting can mute the sounds.
- **OFF:** Cancels the telephone muting.

1. Press and hold SEL (select) for more than 2 seconds so that “PSM” appears on the lower part of the display.

2. Select “TEL (telephone)” with    | or |   .

3. Select the desired mode with the control dial.

The telephone muting mode changes as follows:



Turning on/off the key-touch tone

You can deactivate the key-touch tone if you do not want to make it beep when you press a button. When shipped from the factory, the key-touch tone is activated.

- **ON:** Activates the key-touch tone.
- **OFF:** Deactivates the key-touch tone.

1. Press and hold SEL (select) for more than 2 seconds so that “PSM” appears on the lower part of the display.

2. Select “BEEP” with    | or |   .

3. Select the desired mode with the control dial.

The key-touch tone alternates between on and off.

ON ↔ OFF

Turning on/off the power amplifier switch (ONLY FOR KS-FX940R)

You can switch off the built-in amplifier and send the audio signals only to the external amplifier(s) to get clear sounds and to prevent internal heat buildup inside this unit. When shipped from the factory, the power amplifier switch is turned on so that built-in amplifier works.

- **ON:** Select this mode when not using external power amplifier(s).
- **OFF:** Select this mode when using external power amplifier(s).

1. Press and hold SEL (select) for more than 2 seconds so that “PSM” appears on the lower part of the display.

2. Select “P-AMP SW (power amplifier switch)” with    | or |   .

3. Select the desired mode with the control dial.

The power amplifier switch alternates between on and off.

ON ↔ OFF

Selecting the scroll mode (ONLY FOR KS-FX940R)

You can select the scroll mode for the name display and disc information if it consists of more than 8 characters. When shipped from the factory, Auto Scroll mode is set to "ONCE."

- ONCE: Scrolls only once.
- AUTO: Repeats the scroll (5-second intervals in between).
- OFF: Cancels Auto Scroll.

1. Press and hold SEL (select) for more than 2 seconds so that "PSM" appears on the lower part of the display.
2. Select "SCROLL" with $\blacktriangle\blacktriangleright\blacktriangleright$ or $\blacktriangleleft\blacktriangleleft$.
3. Select the desired mode with the control dial.

The scroll mode changes as follows:



Note:

Even if the scroll mode is set to "OFF," you can scroll the display by pressing DISP for more than 1 second.

Setting the name of the external component

You can select the name of the external component which will be shown on the upper part of the display when you press CD-CH/AUX. When shipped from the factory, the name of the external component is set to "EXTRA."

1. Press and hold SEL (select) for more than 2 seconds so that "PSM" appears on the lower part of the display.
2. Select "AUX (auxiliary)" with $\blacktriangle\blacktriangleright\blacktriangleright$ or $\blacktriangleleft\blacktriangleleft$.
3. Select the desired source name with the control dial.

The source name to be shown on the upper part of the display changes as follows:



Selecting the frequency cutoff point (ONLY FOR KS-FX940R)

When a subwoofer is connected to the unit, you can select the frequency cutoff point to obtain the response you want. When shipped from the factory, the cutoff point is set to "MID."

- MID: Frequencies higher than 80 Hz are cut off.
- HIGH: Frequencies higher than 120 Hz are cut off.
- LOW: Frequencies higher than 50 Hz are cut off.

1. Press and hold SEL (select) for more than 2 seconds so that "PSM" appears on the lower part of the display.
2. Select "CUTOFF F (frequency)" with $\blacktriangle\blacktriangleright\blacktriangleright$ or $\blacktriangleleft\blacktriangleleft$.
3. Select the desired mode with the control dial.

The frequencies to be cut off change as follows:



Detaching the control panel

You can detach the control panel when leaving the car.

When detaching or attaching the control panel, be careful not to damage the connectors on the back of the control panel and on the panel holder.

How to detach the control panel

Before detaching the control panel, be sure to turn off the power.

- 1 Unlock the control panel.

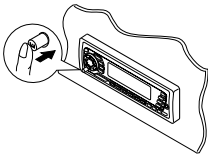

- 2 Pull the control panel out of the unit.

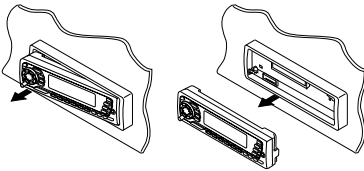

- 3 Put the detached control panel into the provided case.

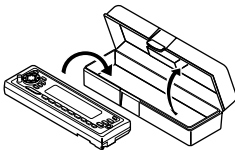

How to attach the control panel

- 1 Insert the right side of the control panel into the groove on the panel holder.

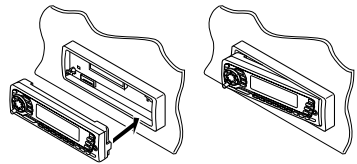

- 2 Press the left side of the control panel to fix it to the panel holder.

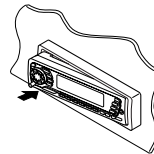

Note on cleaning the connectors:

If you frequently detach the control panel, the connectors will deteriorate.

To minimize this possibility, periodically wipe the connectors with a cotton swab or cloth moistened with alcohol, being careful not to damage the connectors.

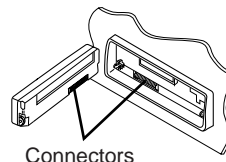

Connectors



REMOTE OPERATIONS

Before using the remote controller:

- Aim the remote controller directly at the remote sensor on the main unit. Make sure there is no obstacle in between.
- Do not expose the remote sensor to strong light (direct sunlight or artificial lighting).

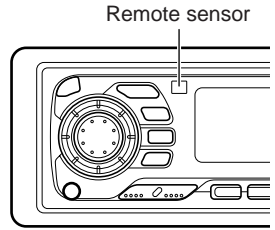

Installing the batteries

When the controllable range or effectiveness of the remote controller decreases, replace the batteries.

For KS-FX940R:

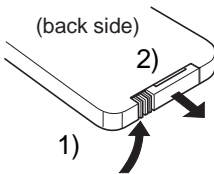

1. Remove the battery case.

- 1) Push in the direction indicated by the arrow with your right hand thumbnail.
- 2) Remove the battery case.

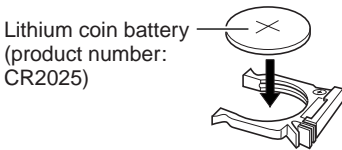

2. Replace the battery.

Put the battery in the case with the + side facing upwards.

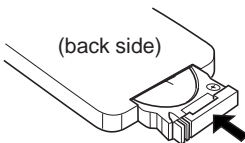

3. Return the battery case.

Insert again the battery case pushing until you hear a clicking sound.

WARNING:

- Store the batteries in a place which children cannot reach.
If a child accidentally swallows the battery, immediately consult a doctor.
- Do not recharge, short, disassemble or heat the batteries or dispose of in a fire.
Doing any of these things may cause the batteries to give off heat, crack or start a fire.
- Do not leave the batteries with other metallic materials.
Doing this may cause the batteries to give off heat, crack or start a fire.
- When throwing away or saving the batteries, wrap in tape and insulate; otherwise, it may cause the batteries to give off heat, crack or start a fire.
- Do not poke the batteries with tweezers or similar tools.
Doing this may cause the batteries to give off heat, crack or start a fire.



For KS-FX840R:

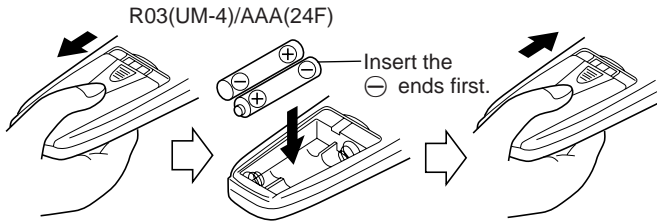

Using the remote controller

For KS-FX940R

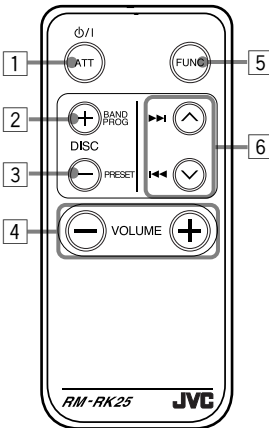

- 1 Functions the same as the $\Phi/|/ATT$ button on the main unit.
- 2
 - Functions as the BAND button while listening to the radio (or the DAB tuner). Each time you press the button, the band changes.
 - Functions as the DISC + button while listening to the CD changer. Each time you press the button, the disc number increases, and the selected disc starts playing.
 - Functions as the PROG button while listening to a tape. Each time you press the button, the tape direction changes alternately.
- 3
 - Functions as the PRESET button while listening to the radio (or the DAB tuner). Each time you press the button, the preset station number increases, and the selected station is tuned in.
 - Functions as the DISC - button while listening to the CD changer. Each time you press the button, the disc number decreases, and the selected disc starts playing.

For KS-FX840R

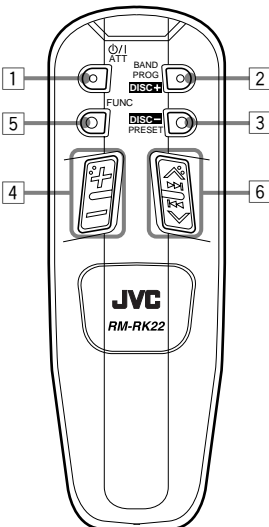

- 4 Functions the same as the control dial on the main unit.
Note: *This button does not function for the preferred setting mode adjustment.*
- 5 Selects the source.
Each time you press FUNC (function), the source changes.
- 6
 - Searches stations while listening to the radio.
 - Searches ensembles while listening to the DAB tuner.
 - Functions as the fast forward or rewind buttons or Multi Music Scan buttons while listening to a tape.
 - Fast-forwards or reverses the track if pressed and held while listening to a CD.
 - Skips to the beginning of the next tracks or goes back to the beginning of the current (or previous tracks) if pressed briefly while listening to a CD.



CD CHANGER OPERATIONS

We recommend that you use one of the CH-X series (ex: CH-X1200) with your unit. If you have another CD automatic changer, consult your JVC IN-CAR ENTERTAINMENT dealer for connections.

- For example, if your CD automatic changer is one of the KD-MK series, you need a cord (KS-U15K) for connecting it to this unit.

Before operating your CD automatic changer:

- Refer also to the Instructions supplied with your CD changer.
- If no discs are in the magazine of the CD changer or the discs are inserted upside down, "NO DISC" will appear on the display. If this happens, remove the magazine and set the discs correctly.
- If "RESET 1 - RESET 8" appears on the display, something is wrong with the connection between this unit and the CD changer. If this happens, check the connection, connect the connecting cord(s) firmly if necessary, then press the reset button of the CD changer.

Playing CDs

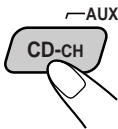
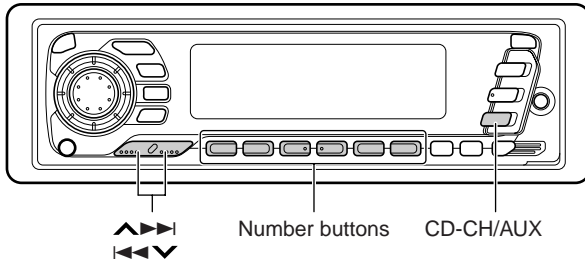

Select the CD automatic changer.

Each time you press the button, you can select the CD automatic changer and the external component alternately.

CD-CH ↔ AUX

Playback starts from the first track of the first disc.

All tracks of all discs are played back.

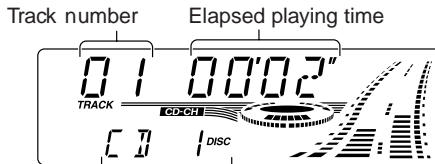

Disc number (or clock time:
see page 28) appears.

Note on One-Touch Operation:

When you press CD-CH/AUX, the power automatically comes on. You do not have to press **⏻/I/ATT** to turn on the power.



To fast-forward or reverse the track

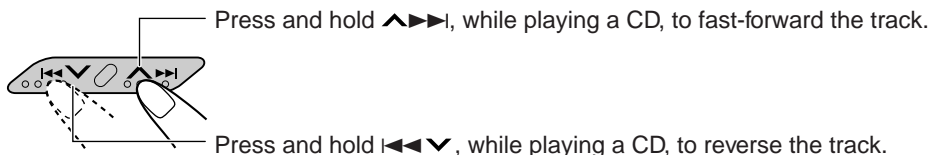

To go to the next track or the previous track

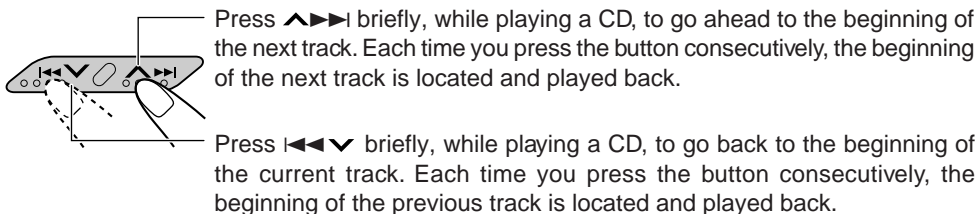

To go to a particular disc directly

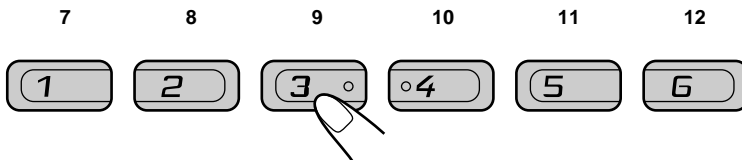

Press the number button corresponding to the disc number to start its playback (while the CD changer is playing).

- To select a disc number from 1 – 6:
Press 1 (7) – 6 (12) briefly.
- To select a disc number from 7 – 12:
Press and hold 1 (7) – 6 (12) for more than 1 second.

Ex. When disc number 3 is selected

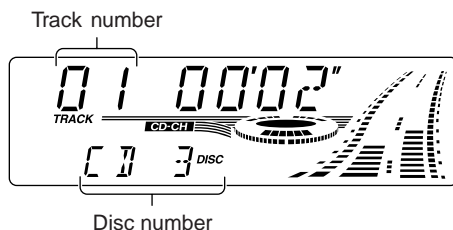



Selecting CD playback modes

To play back tracks at random (Random Play)



Each time you press MO/RND/□□ (Mono/Random) while playing a CD, CD random play mode changes as follows:

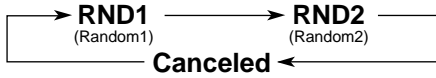

Mode	RND Indicator	Plays at random
RND1	Lights	All tracks of the current disc, then the tracks of the next disc, and so on.
RND2	Flashes	All tracks of all discs inserted in the magazine.

To play back tracks repeatedly (Repeat Play)



Each time you press RPT/LO (Repeat/Local) while playing a CD, CD repeat play mode changes as follows:



Mode	RPT Indicator	Plays repeatedly
RPT1	Lights	The current track (or specified track).
RPT2	Flashes	All tracks of the current disc (or specified disc).

Playing a CD Text

This section is **ONLY FOR KS-FX940R**.

Only when the CD changer with the CD Text function (ex. CH-X1200) is connected:

In a CD Text, some information about the disc (its disc title, performer and track title) is recorded. You can show these disc information on the display.

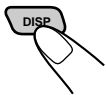

Each time you press the button while playing a CD Text, the display changes as follows:



Notes:

- The display shows up to 8 characters at one time and scrolls if there are more than 8 characters. See also "Selecting the scroll mode" on page 32. Some characters or symbols will not be shown (and be blanked) on the display. (Ex. "ABC&!d#" ⇒ "ABCA D ")
- When you press DISP while playing a conventional CD, "NO NAME" appears for the disc title/performer and the track title.

Using auxiliary players

After connecting an external component to the auxiliary input jack on the front panel, you can select the component as the sound source.

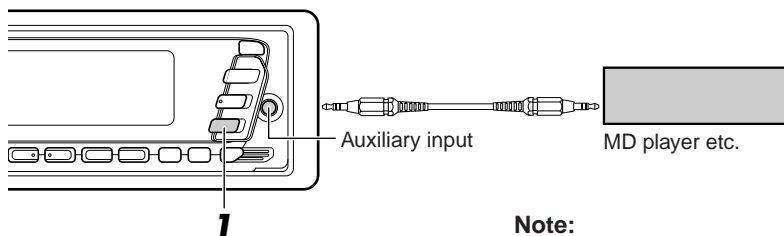

Note:

Use a stereo mini-plug cord to connect an external component to the unit.

1

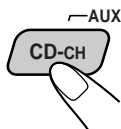

Select the external component.

Each time you press the button, you can select the CD automatic changer and the external component alternately.

Note:

When selecting an external component as the source, what appears on the upper part of the display depends on the "AUX" setting (see page 32).

Note on One-Touch Operation:

When you press CD-CH/AUX, the power automatically comes on. You do not have to press /I/ATT to turn on the power.

2

Operate the external component.

- Refer to the instructions supplied with your external component.

Using a subwoofer

This section is **ONLY FOR KS-FX940R**.

By connecting a subwoofer with the SUB WOOFER cord on the rear, enhanced bass sound can add a more realistic, theater atmosphere to your stereo system.

- Refer also to the instructions supplied with your subwoofer.

To select the frequency cutoff point, refer to "Selecting the frequency cutoff point" on page 32.

To adjust the subwoofer volume, refer to "Adjusting the sound" on page 23.

DAB TUNER OPERATIONS

We recommend that you use DAB (Digital Audio Broadcasting) tuner KT-DB1500 with your unit.

If you have another DAB tuner, consult your JVC IN-CAR ENTERTAINMENT dealer.

- Refer also to the Instructions supplied with your DAB tuner.

What is DAB system?

DAB is one of the digital radio broadcasting systems available today. It can deliver CD quality sound without any annoying interference and signal distortion. Furthermore, it can carry text, pictures and data.

In contrast to FM broadcast, where each programme is transmitted on its own frequency, DAB combines several programmes (called “services”) to form one “ensemble.” With the DAB tuner connected with this unit, you can enjoy these DAB services.

Tuning into an ensemble and one of the services

A typical ensemble has 6 or more programmes (services) broadcast at the same time. After tuning into an ensemble, you can select a service you want to listen to.

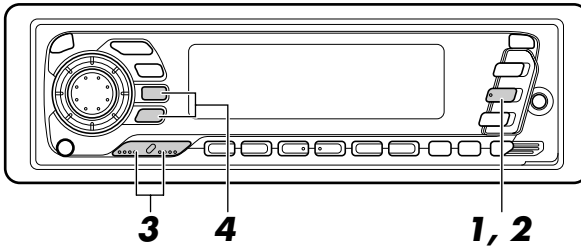

Before you start....

Press FM/AM/DAB briefly if you are selecting TAPE, CD changer or AUX as the source.

1

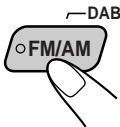

Select the DAB tuner.

Each time you press and hold the button for more than 1 second, the DAB tuner and the FM/AM tuner are alternately selected.

DAB ↔ FM/AM

2

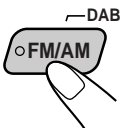

Select the DAB band (DAB1, DAB2, or DAB3).

You can select any one of DAB1, DAB2, and DAB3 to tune into an ensemble.

→ DAB 1 → DAB 2 → DAB 3

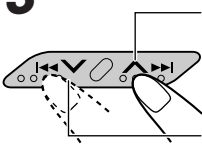
3

To search ensembles of higher frequencies.

To search ensembles of lower frequencies.

Start searching an ensemble.

When an ensemble is received, searching stops.

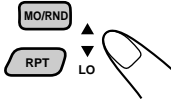
4

Select an service you want to listen to.

To stop searching before an ensemble is received, press the same button you have pressed for searching.

To change the display information while tuning into an ensemble

Normally service name is shown on the upper part of the display.

If you want to check the ensemble name or its frequency, press DISP.

Each time you press the button, the following information appears for a while on the upper part of the display.

→ **Service name** → **Ensemble name** → **Frequency**

To restore the FM/AM tuner

Press and hold FM/AM/DAB for more than 1 second again.

To tune in a particular ensemble without searching:

1 Press and hold FM/AM/DAB for more than 1 second.

2 Press FM/AM/DAB repeatedly to select the DAB band (DAB1, DAB2, or DAB3).

3 Press and hold ▲▶▶▶ or ◀◀◀▼ for more than 1 second.

4 Press ▲▶▶▶ or ◀◀◀▼ repeatedly until the ensemble you want is reached.

- If you hold down the button, the frequency keeps changing until you release the button.

Storing DAB services in memory

You can preset up to 6 DAB services in each DAB band (DAB1, DAB2 and DAB3) manually.

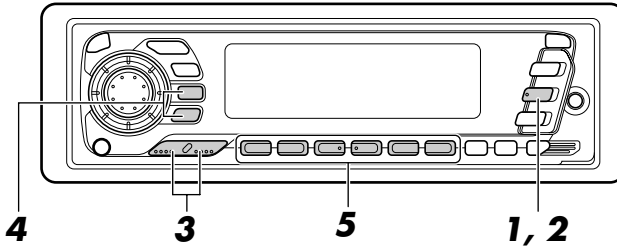

1



Select the DAB tuner.

Each time you press and hold the button, the DAB tuner and the FM/AM tuner are alternately selected.

DAB ↔ FM/AM

2



Select the DAB band (DAB1, DAB2, or DAB3) you want.

Each time you press the button, the DAB band changes as follows:

→ DAB 1 → DAB 2 → DAB 3

3

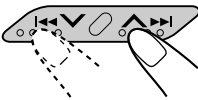

Tune into an ensemble you want.

4

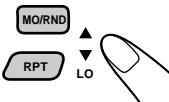

Select a service of the ensemble you want.

- 5** Press and hold the number button (in this example, 1) for more than 2 seconds.

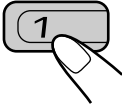

Preset number and "MEMO"
flashes alternately for a while.

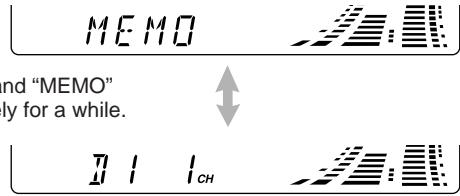

- 6** Repeat the above procedure to store other DAB services into other preset numbers.

Notes:

- A previously preset DAB service is erased when a new DAB service is stored in the same preset number.
- Preset DAB services are erased when the power supply to the memory circuit is interrupted (for example, during battery replacement). If this occurs, preset the DAB services again.

Tuning into a preset DAB service

You can easily tune into a preset DAB service.

Remember that you must store services first. If you have not stored them yet, see pages 42 and 43.

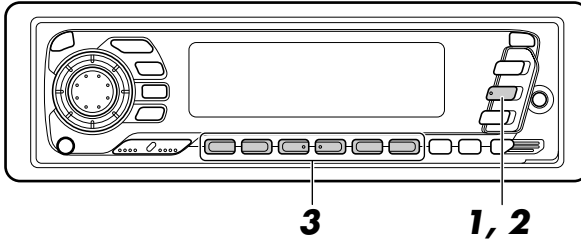

1

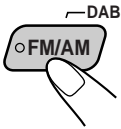

Select the DAB tuner.

Each time you press and hold the button, the DAB tuner and the FM/AM tuner are alternately selected.

DAB ↔ FM/AM

2



Select the DAB band (DAB1, DAB2, or DAB3) you want.

Each time you press the button, the DAB band changes as follows:

→ DAB 1 → DAB 2 → DAB 3

3

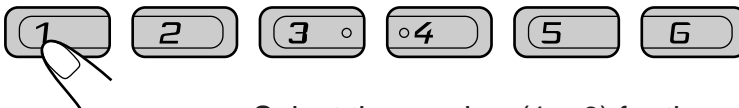

Select the number (1 – 6) for the preset DAB service you want.

To extend the lifetime of the unit

This unit requires very little attention, but you will be able to extend the life of the unit if you follow the instructions below.

To clean the heads

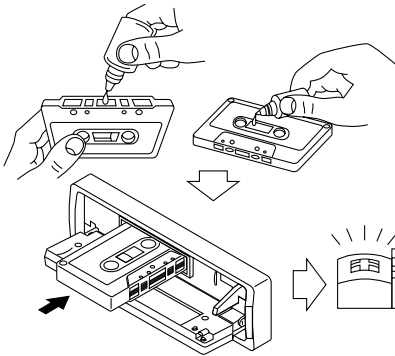

- Clean the heads after every 10 hours of use using a wet-type head cleaning tape (available at an audio store).
When the head becomes dirty, you may realize the following symptoms:
 - Sound quality is reduced.
 - Sound level decreases.
 - Sound drops out.
- Do not play dirty or dusty tapes.
- Do not touch the highly-polished head with any metallic or magnetic tools.

To keep the tape clean

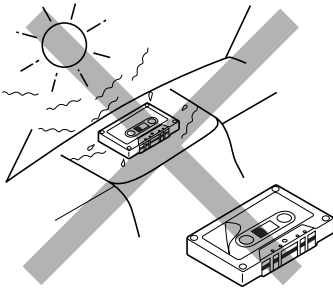

- Always store the tapes to their storage cases after use.
- Do not store tapes in the following places:
 - Subject to direct sunlight
 - With high humidity
 - At extremely hot temperatures

CAUTIONS:

- Do not play the tapes with peeling labels; otherwise, they can damage the unit.
- Tighten tapes to remove slack since loose tape may become entangled with the mechanism.
- Do not leave a cassette in the cassette compartment after use, as the tape may become slack.

The function below is also provided to ensure the longer life of this unit.

Ignition key-off Release/Ignition key-on play

- When you turn off the ignition key with a cassette in the compartment, the unit automatically releases the tape from its head.
- When you turn on the ignition key with a cassette in the compartment, playback automatically starts.



TROUBLESHOOTING

ENGLISH

What appears to be trouble is not always serious. Check the following points before calling a service center.

Symptoms	Causes	Remedies
<ul style="list-style-type: none"> A cassette tape cannot be inserted. 	You have tried to insert a cassette in the wrong way.	Insert the cassette with the exposed tape facing right.
<ul style="list-style-type: none"> Cassette tapes become hot. 	This is not a malfunction.	_____
<ul style="list-style-type: none"> Tape sound is at very low level and sound quality is degraded. 	The tape head is dirty.	Clean it with a head cleaning tape.
<ul style="list-style-type: none"> Sound is sometimes interrupted. 	Connections are not good.	Check the cords and connections.
<ul style="list-style-type: none"> Sound cannot be heard from the speakers. 	The volume is turned to the minimum level.	Adjust it to the optimum level.
	Connections are incorrect.	Check the cords and connections.
<ul style="list-style-type: none"> SSM (Strong-station Sequential Memory) automatic preset does not work. 	Signals are too weak.	Store stations manually.
<ul style="list-style-type: none"> Static noise while listening to the radio. 	The antenna is not connected firmly.	Connect the antenna firmly.
<ul style="list-style-type: none"> "NO DISC" appears on the display. 	No CD is in the magazine.	Insert CDs into the magazine.
	CDs are inserted incorrectly.	Insert them correctly.
<ul style="list-style-type: none"> "RESET 8" appears on the display. 	This unit is not connected to a CD changer correctly.	Connect this unit and the CD changer correctly and press the reset button of the CD changer.
<ul style="list-style-type: none"> "RESET 1-RESET 7" appears on the display. 	_____	Press the reset button of the CD changer.
<ul style="list-style-type: none"> This unit does not work at all. The CD changer does not work at all. 	The built-in microcomputer may function incorrectly due to noise, etc.	While holding SEL, press $\text{O}/\text{I}/\text{ATT}$ for more than 2 seconds to reset the unit. (The clock setting and preset stations stored in memory are erased.)

SPECIFICATIONS

AUDIO AMPLIFIER SECTION

Maximum Power Output:

Front: 40 watts per channel

Rear: 40 watts per channel

Continuous Power Output (RMS):

Front: 16 watts per channel into 4 Ω , 40 to 20,000 Hz at no more than 0.8 % total harmonic distortion.

Rear: 16 watts per channel into 4 Ω , 40 to 20,000 Hz at no more than 0.8 % total harmonic distortion.

Load Impedance: 4 Ω (4 to 8 Ω allowance)

Tone Control Range:

Bass: ± 10 dB at 100 Hz

Treble: ± 10 dB at 10 kHz

Frequency Response: 40 to 20,000 Hz

Signal-to-Noise Ratio: 70 dB

Line-Out Level/Impedance:

KS-FX940R: 4.0 V/20 k Ω load (CD changer mode)

KS-FX840R: 2.0 V/20 k Ω load (CD changer mode)

Output Impedance: 1 k Ω

Input: AUX (3.5 mm dia. stereo mini jack)

TUNER SECTION

Frequency Range:

FM: 87.5 to 108.0 MHz

AM: (MW) 522 to 1,620 kHz

(LW) 144 to 279 kHz

[FM Tuner]

Usable Sensitivity: 11.3 dBf (1.0 μ V/75 Ω)

50 dB Quieting Sensitivity:

16.3 dBf (1.8 μ V/75 Ω)

Alternate Channel Selectivity (400 kHz):

65 dB

Frequency Response: 40 to 15,000 Hz

Stereo Separation: 30 dB

Capture Ratio: 1.5 dB

[MW Tuner]

Sensitivity: 20 μ V

Selectivity: 35 dB

[LW Tuner]

Sensitivity: 50 μ V

CASSETTE DECK SECTION

Wow & Flutter: 0.11% (WRMS)

Fast-Wind Time: 100 sec. (C-60)

Frequency Response (Dolby NR-OFF):

30 to 18,000 Hz (Metal/CrO₂ tape)

30 to 16,000 Hz (Normal tape)

Signal-to-Noise Ratio: (Normal tape)

(Dolby NR-ON): 65 dB

(Dolby NR-OFF): 56 dB

Stereo Separation: 40 dB

GENERAL

Power Requirement:

Operating Voltage: DC 14.4 volts (11 to 16 volts allowance)

Allowable Operating Temperature:

0°C to +40°C

Grounding System: Negative ground

Dimensions (W x H x D)

Installation Size:

182 x 52 x 150 mm

Panel Size: 188 x 58 x 11 mm

Mass: 1.4 kg (excluding accessories)

Design and specifications subject to change without notice.

Wir danken Ihnen für den Kauf eines JVC Produkts. Bitte lesen Sie die Anleitung vollständig durch, bevor Sie das Gerät in Betrieb nehmen, um sicherzustellen, daß Sie alles vollständig verstehen und die bestmögliche Leistung des Geräts erhalten.

INHALTSVERZEICHNIS



GRUNDBEDIENUNGEN 4

RADIOGRUNDBETRIEB 5

Radiohören	5
Speichern der Sender	6
Automatische UKW-Vorabstimmung: SSM	6
Manuelles Vorabstimmen	7
Anwahl eines vorabgestimmten Senders	8



RDS-BETRIEB 9

Betriebsmöglichkeiten mit der Funktion RDS EON 9

Automatisches Verfolgen derselben Sendung (Empfang mit Sendernetzerfassung)	9
Verwenden des Bereitschaftsempfangs	11
Auswählen Ihrer Lieblingssendung für den Bereitschaftsempfang von Sendungstypen (PTY)	12
Suchen Ihrer Lieblingssendung	12

Weitere praktische RDS-Funktionen und -Einstellungsmöglichkeiten 15

Automatische Auswahl des Senders bei Verwenden der Zahlentasten	15
Ändern der Anzeige bei der Wiedergabe eines UKW-Senders	15
Einstellen des Lautstärkepegels für Verkehrsnachrichten	15
Automatische Uhreinstellung	16



KASSETTENBETRIEB 17

Hören einer Kassette 17

Hinweis zur automatischen Bandsortenerkennung	18
Unterdrücken des Kassettenauswurfs	18

Suchen eines Titelanfangs 19

Weitere Kassetten-Komfortfunktionen 20

Verwendung des Tuner Call Play-Modus	20
Überspringen von unbespielten Bandabschnitten	20
Einzeltitelwiederholung	20



KLANGEINSTELLUNGEN 21

Ein- und Ausschalten der BBE-Funktion (NUR FÜR KS-FX940R) 21

Ein- und Ausschalten der Loudness-Funktion (NUR FÜR KS-FX840R) 21

Wählen der voreingestellten Klangbetriebsarten 22

Klang-Einstellschritte 23

Speichern Ihrer eigenen Klangeinstellungen 24



VOR DEM GEBRAUCH

* Für die Sicherheit...

- Die Lautstärke nicht zu laut stellen, da dadurch Außengeräusche überdeckt und das Autofahren gefährlich wird.
- Das Auto vor dem Durchführen von komplizierten Bedienschritten anhalten.

* Temperatur im Auto...

Wenn Sie das Auto für lange Zeit in heißem oder kaltem Wetter parken, bitte warten, bis sich die Temperatur im Auto sich normalisiert hat, bevor Sie das Gerät einschalten.

ANDERE WICHTIGE FUNKTIONEN	25
Stellen der Uhr	25
Ändern der allgemeinen Einstellungen (PSM)	26
Wählen der Uhrzeit	28
Wählen der CD-Text-Informationen (NUR FÜR KS-FX940R)	28
Wählen der Pegelanzeige	28
Wählen des Ablendmodus	29
Automatisches Steuern der Lautstärke (automatische Einstellung der Reiselautstärke: NUR FÜR KS-FX940R)	29
Wählen der Telefonstumschaltung	31
Ein- oder Ausschalten des Tastensignaltons	31
Ein- oder Ausschalten des Leistungsverstärkerschalters (NUR FÜR KS-FX940R)	31
Wählen des Bildlaufmodus (NUR FÜR KS-FX940R)	32
Einstellen des Namens der externen Komponente	32
Wählen des Grenzfrequenzpunkts (NUR FÜR KS-FX940R)	32
Abnehmen des Bedienteils	33
BETRIEB MIT FERNBEDIENUNG	34
Einlegen der Batterien	34
Verwendung der Fernbedieneinheit	35
CD-WECHSLERBETRIEB	36
Abspielen der CDs	36
Wählen der CD-Abspielbetriebsarten	38
Wiedergeben einer CD mit CD-Text (NUR FÜR KS-FX940R)	38
BETRIEB EINER EXTERNEN KOMPONENTE	39
Verwenden anderer Abspielgeräte	39
Verwenden eines Subwoofers (NUR FÜR KS-FX940R)	39
BETRIEB DES DAB-TUNERS	40
Einstellen eines Ensembles und eines Dienstes	40
Sichern von DAB-Diensten im Speicher	42
Einstellen eines gespeicherten DAB-Dienstes	44
WARTUNG	45
Zum verlängern der Geräte-Lebensdauer	45
FEHLERSUCHE	46
TECHNISCHE DATEN	47



Hinweis:
 Zu diesem Gerät wird eine Identifikationskarte mitgeliefert, auf der die Gerätechassis-Nummer vermerkt ist. Heben Sie diese Karte getrennt vom Gerät auf. Im Falle eines Diebstahls kann sie die Geräteidentifizierung erleichtern.



GRUNDBEDIENUNGEN

DEUTSCH

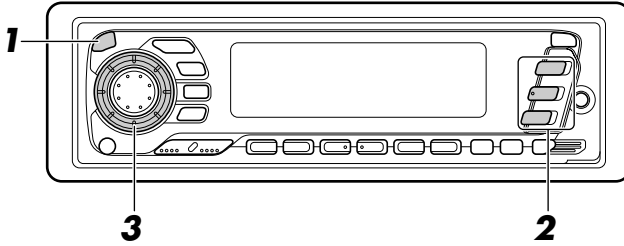

Hinweis:

Wenn Sie das Gerät erstmals verwenden, stellen Sie bitte die eingebaute Uhr korrekt ein, siehe Seite 25.

1



Das Gerät einschalten.

Hinweis zum Ein-Tastendruck-Betrieb:

Wenn Sie die Programmquelle Tuner in Schritt 2 unten wählen, wird das Gerät automatisch eingeschaltet. Sie brauchen dafür nicht Φ /I/ATT zu drücken.

2

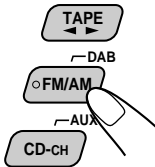

Die Programmquelle abspielen.

Für die Bedienung des Tuners, siehe Seiten 5 – 16.

Für die Bedienung des Kassettendecks, siehe Seiten 17 – 20.

Für die Bedienung des CD-Wechslers, siehe Seiten 36 – 38.

Informationen darüber, wie die externe Komponente bedient wird, die an die Hilfeingangsbuchse auf der Frontplatte angeschlossen ist, siehe Seite 39.

Für die Bedienung des DAB-Tuner, siehe Seiten 40 – 44.

3

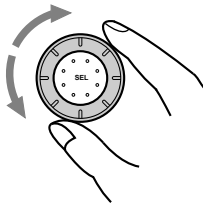

Die Lautstärke einstellen.

Der Lautstärkepegel wird angezeigt.

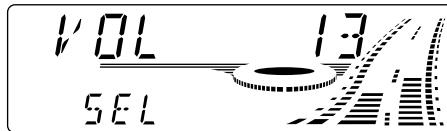

4

Den Klang wie gewünscht einstellen (siehe Seiten 21 – 24).

Für ein sofortiges Absenken der Lautstärke

Kurz Φ /I/ATT beim Hören einer beliebigen Programmquelle drücken. „ATT“ blinkt auf der Anzeige und die Lautstärke fällt sofort ab.

Zur Wiederherstellung der vorherigen Lautstärkepegel die Taste nochmals kurz drücken.

Zum Ausschalten des Geräts

Φ /I/ATT länger als 1 Sekunde drücken.

Radiohören

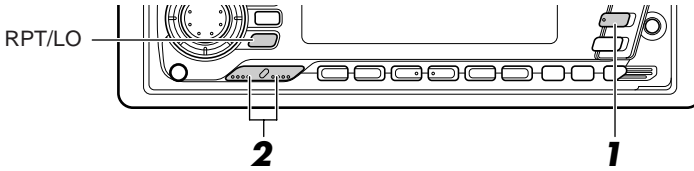

1 Wählen Sie den Empfangsbereich (FM1, FM2, FM3 oder AM).



Sie können zwischen FM1, FM2 und FM3 wählen, wenn Sie einen UKW-Sender hören möchten.

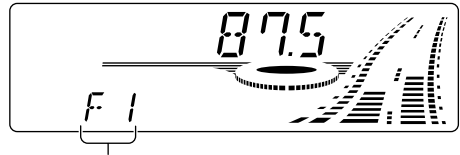
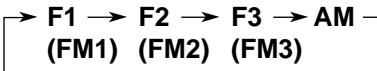

Das gewählte Frequenzband (oder die Uhrzeit: siehe Seite 28) wird angezeigt.

2

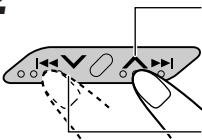

Zum Suchen von Sendern mit höherer Frequenz

Zum Suchen von Sendern mit niedrigerer Frequenz

Beginnen Sie mit der Suche nach einem Sender.

Wenn ein Sender empfangen wird, Stoppt die Suche.

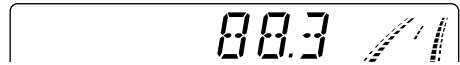

Zum Anhalten der Suche bevor ein Sender empfangen wird, die gleiche Taste, die Sie für die Suche gedrückt haben, nochmals drücken.

Zum Feinabstimmen einer bestimmten Frequenz ohne Suchlauf:

1 Die Taste FM/AM/DAB wie erforderlich mehrmals drücken, um den Empfangsbereich (FM (UKW) oder AM (MW/LW)) anzuwählen.

2 Halten Sie die Taste \blacktriangle \blacktriangleright oder \blacktriangleleft \blacktriangledown gedrückt, bis „MANU (Manuelles)“ im Display zu blinken beginnt.

Sie können jetzt die Frequenz manuell ändern, solange „MANU“ blinkt.

3 Die Taste \blacktriangle \blacktriangleright oder \blacktriangleleft \blacktriangledown wie erforderlich wiederholt drücken, bis die gewünschte Frequenz eingestellt ist.

- Wenn Sie die Taste gedrückt halten, ändert sich die Frequenz (in 50 kHz Intervallen bei UKW und 9 kHz Intervallen bei AM-MW/LW), bis Sie die Taste freigeben.

So stellen Sie nur UKW-Sender mit starken Sendesignal ein

Drücken Sie die Taste RPT/LO (Wiederholung/Lokal), so daß die Anzeige LOCAL im Display eingeschaltet wird. Wenn Sie diese Taste mehrfach hintereinander drücken, wird die Anzeige LOCAL abwechselnd ein- und ausgeschaltet.

Hinweis:

Diese Funktion steht nur zur Verfügung, wenn UKW-Sender einschließlich gespeicherter SSM-Sender gesucht werden (siehe Seite 6).



Speichern der Sender

Sie können Rundfunksender auf zwei Arten abspeichern.

- Automatisches Vorabstimmen der UKW-Sender: SSM (Strong-station Sequential Memory = Sequentialspeicher für starke Sender)
- Manuelles Vorabstimmen für UKW- und MW-Sender

Automatische UKW-Vorabstimmung: SSM

Sie können 6 lokale UKW-Sender pro UKW-Empfangsbereich (FM1, FM2 und FM3) vorabstimmen.

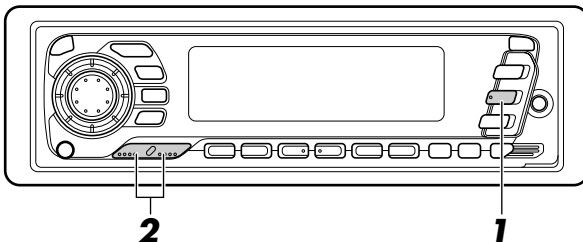

1

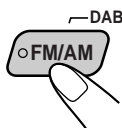

Die gewünschte Empfangsbereichszahl (FM1, FM2 oder FM3), in der UKW-Sender gespeichert werden sollen, wählen.



2

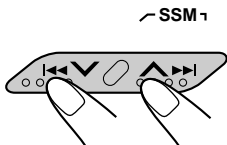

Die beiden Tasten länger als 2 Sekunden drücken und halten.



„SSM“ erscheint und erlischt bei Abschluß der automatischen Vorabstimmung wieder.

Die lokalen UKW-Sender mit den stärksten Signalen werden gesucht und automatisch in der Empfangsbereichszahl (FM1, FM2 oder FM3), die Sie gewählt haben, gespeichert. Diese vorabgestimmten Sender werden auf den Nummerntasten abgespeichert – Nr. 1 (niedrigste Frequenz) bis Nr. 6 (höchste Frequenz).

Wenn die automatische Vorabstimmung abgeschlossen ist, wird der Sender der Taste 1 automatisch ausgewählt.

Manuelles Vorabstimmen

Sie können bis zu 6 Sender pro Empfangsbereich (FM1, FM2, FM3 und AM) von Hand vorabstimmen.

BEISPIEL: Speichern des UKW-Senders 88,3 MHz auf der numerischen Taste 1 des FM1-Empfangsbereichs.

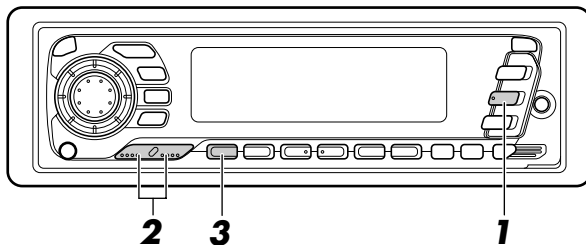

DEUTSCH

1

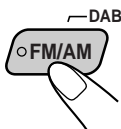

Den FM1-Empfangsbereich wählen.

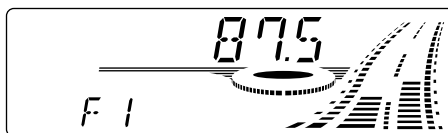

2



Auf den Sender 88,3 MHz abstimmen.
Siehe Seite 5 zum Abstimmen auf einen Sender.

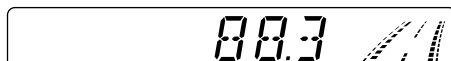

3

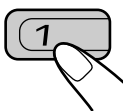

Halten Sie die Zahlentaste (in diesem Beispiel 1) länger als 2 Sekunden gedrückt.



Speich ernummer und Anzeige „MEMO“ blinken abwechselnd für einige Zeit.



4 Das obige Verfahren zum Speichern der anderen Sender auf andere numerische Tasten wiederholen.

Hinweise:

- Ein vorheriger vorabgestimmter Sender wird gelöscht, wenn ein neuer Sender auf der gleichen numerischen Taste abgespeichert wird.
- Vorabgestimmte Sender werden gelöscht, wenn die Stromversorgung des Speicherstromkreises unterbrochen wird (z.B. beim Wechseln der Batterie). In diesem Fall die Sender nochmals vorabstimmen.



Anwahl eines vorabgestimmten Senders

Sie können einfach einen vorabgestimmten Sender aufrufen.

Bedenken Sie, daß Sie zuerst Sender speichern müssen. Wenn Sie das noch nicht getan haben, siehe Seiten 6 und 7.

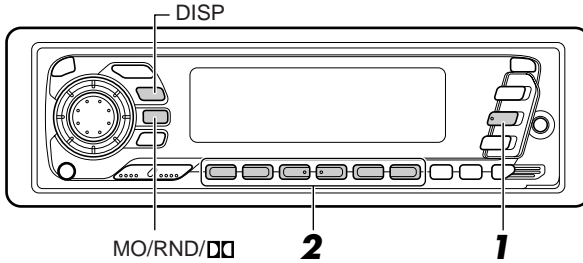

DEUTSCH

1

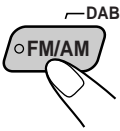

Den gewünschten Empfangsbereich (FM1, FM2, FM3 oder AM) anwählen.



2



Die gewünschte Zahl (1 – 6) für den vorabgestimmten Sender wählen.

So ändern Sie die Displayinformationen, während Sie einen UKW-RDS-Sender empfangen

Drücken Sie die Taste DISP. Wenn Sie diese Taste mehrfach hintereinander drücken, ändern sich die Informationen im Display wie folgt:



Wenn eine UKW-Stereosendung schwer zu empfangen ist:

Bei Stereoempfang die Taste MO/RND/□□ (Mono/Zufall) drücken. Die Anzeige MO (Mono) schaltet sich im Display ein. Das Empfangssignal, den Sie nun hören, wird monaural, der Empfang jedoch besser.

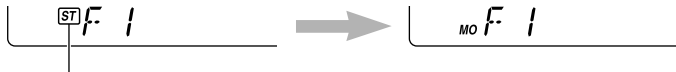

Leuchtet auf, wenn eine UKW-Sendung in Stereo empfangen wird.

Zum Wiederherstellen des Stereoempfangs die gleiche Taste nochmals drücken.

Betriebsmöglichkeiten mit der Funktion RDS EON

Das Radiodatensystem (RDS) ermöglicht es UKW-Sendern, zusammen mit den regulären Sendesignalen ein zusätzliches Signal zu übertragen. Beispielsweise können Sender ihren Sendernamen sowie Informationen über die aktuelle Sendung übermitteln, wie z. B. Sport oder Musik etc.

Eine weitere Eigenschaft des RDS-Systems heißt „EON (Enhanced Other Networks)“. Die Anzeige EON schaltet sich ein, wenn ein UKW-Sender mit EON-Daten empfangen wird. Wenn Sie die EON-Daten verwenden, die von einem Sender übertragen werden, können Sie einen anderen Sender eines anderen Netzes einstellen, der Ihr Lieblingsprogramm oder Verkehrsnachrichten überträgt, während Sie eine andere Sendung hören oder eine andere Signalquelle wiedergeben, wie beispielsweise eine Kassette.

Wenn das Gerät RDS-Signale empfängt, sind folgende Funktionen möglich:

- Dieselbe Sendung kann automatisch verfolgt werden (Empfang mit Sendernetzerfassung).
- Es kann auf Bereitschaftsempfang von Verkehrsnachrichten (TA (Traffic Announcement)) oder Ihrer Liebblingssendung geschaltet werden.
- Ein Sendungstyp (PTY (Program Type)) kann gesucht werden.
- Es können Verkehrsnachrichten (TA (Traffic Announcement)) gesucht werden.
- Einige weitere Funktionen sind möglich.

Automatisches Verfolgen derselben Sendung (Empfang mit Sendernetzerfassung)

Wenn Sie in einem Bereich fahren, in dem der UKW-Empfang schlecht ist, stellt der Tuner, der in dieses Gerät integriert ist, automatisch einen anderen RDS-Sender ein, der dieselbe Sendung mit stärkeren Signalen ausstrahlt. So können Sie dieselbe Sendung auf der gesamten Fahrtstrecke mit bestem Empfang hören (Sehen Sie sich die Abbildung auf der nächsten Seite an).

Es werden zwei Arten von RDS-Signalen verwendet, damit der Empfang mit Sendernetzerfassung richtig funktioniert: PI-Daten (Sendungskenndaten) und AF-Daten (Alternativfrequenzdaten).

Wenn diese Daten vom eingestellten RDS-Sender nicht richtig empfangen werden, ist ein Empfang mit Sendernetzerfassung nicht möglich.

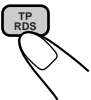

Wenn Sie den Empfang mit Sendernetzerfassung verwenden wollen, drücken Sie die Taste TP/RDS (Verkehrsnachrichten/Radiodatensystem) länger als 1 Sekunde. Wenn Sie diese Taste mehrfach hintereinander gedrückt halten, ändert sich der Empfang mit Sendernetzerfassung zyklisch wie folgt:





Modus 1 (AF: ein / REG: aus)

Die Sendernetzerfassung ist bei aktivierter Regionalisierung ausgeschaltet. Es wird auf einen anderen Sender innerhalb desselben Sendernetzes umgeschaltet, wenn die Eingangssignale des aktuellen Senders schwach werden.

Hinweis:

In dieser Betriebsart kann die Sendung von der aktuell empfangenen Sendung abweichen.

Modus 2 (AF: ein / REG: ein)

Die Sendernetzerfassung ist bei aktivierter Regionalisierung eingeschaltet. Es wird auf einen anderen Sender innerhalb desselben Sendernetzes umgeschaltet, der dieselbe Sendung ausstrahlt, wenn die Eingangssignale des aktuell eingestellten Senders schwach werden.

Modus 3 (AF: aus / REG: aus)

Die Sendernetzerfassung ist deaktiviert.

Dieselbe Sendung kann auf verschiedenen Frequenzen empfangen werden.

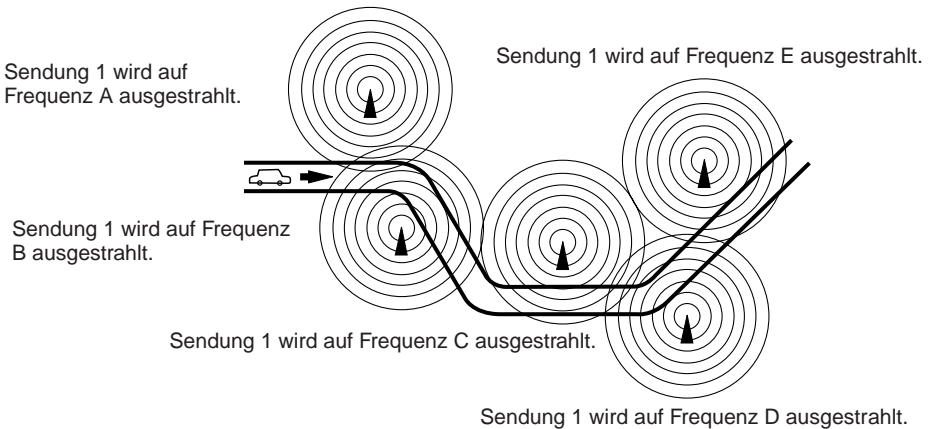

Verwenden des Bereitschaftsempfangs

Mit Hilfe des Bereitschaftsempfangs können Sie das Gerät vorübergehend von der aktuellen Signalquelle (anderer UKW-Sender, Cassette, CD oder sonstige angeschlossene Komponente) auf eine Lieblingssendung (PTY: Sendungstyp) und Verkehrsnachrichten (TA) umschalten.

Hinweis:

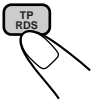

Der Bereitschaftsempfang funktioniert nicht, wenn Sie einen MW/LW-Sender empfangen.

Empfangsbereitschaft für Verkehrsnachrichten (TA)



- Wenn Sie die Taste TP/RDS drücken, während Sie einen UKW-Sender wiedergeben, leuchtet die Anzeige TP während des Empfangs eines TP-Senders, und der TA-Bereitschaftsbetrieb wird aktiviert.

Hinweis:

Wenn der empfangene Sender kein Verkehrsfunksender ist, blinkt die Anzeige TP. Drücken Sie die Taste  oder , um den TA-Bereitschaftsbetrieb zu aktivieren. „SEARCH“ wird im Display angezeigt, und die Suche nach einem Verkehrsfunksender beginnt. Sobald ein Verkehrsfunksender eingestellt wurde, leuchtet die Anzeige TP.

- Wenn Sie gerade eine Cassette oder eine CD hören und einen Sender mit Verkehrsinfos (TP) hören möchten, drücken Sie die Taste TP/RDS, um das Gerät in den TA-Bereitschaftsmodus zu schalten. (Die Anzeige TP schaltet sich ein.)

Wenn eine Verkehrsdurchsage übertragen wird, während der TA-Bereitschaftsbetrieb aktiviert ist, wird „TRAFFIC“ angezeigt, und das UKW-Frequenzband wird als Signalquelle eingestellt. Die Lautstärke wird auf den Lautstärkepegel angehoben, der für Verkehrsdurchsagen voreingestellt wurde, und die Verkehrsdurchsage wird wiedergegeben (siehe Seite 15).



Um die TA-Bereitschaft zu deaktivieren, nochmals die Taste TP/RDS drücken.

Bereitschaftsempfang für Sendungstypen (PTY)



- Wenn Sie die Taste PTY drücken, während Sie einen UKW-Sender wiedergeben, leuchtet die Anzeige PTY während des Empfangs eines PTY-Senders, und der PTY-Bereitschaftsbetrieb wird aktiviert. Der gewählte PTY-Code (siehe Liste auf Seite 13) blinkt 5 Sekunden lang.

Hinweis:

Wenn es sich beim empfangenen Sender nicht um einen PTY-Sender handelt, blinkt die Anzeige PTY. Drücken Sie die Taste  oder , um den PTY-Bereitschaftsbetrieb zu aktivieren. „SEARCH“ wird im Display angezeigt, und die Suche nach einem PTY-Sender beginnt. Sobald ein PTY-Sender eingestellt wurde, leuchtet die Anzeige PTY.

- Wenn Sie gerade eine Cassette oder eine CD hören und einen gewählten Sendungstyp hören möchten, drücken Sie die Taste PTY, um das Gerät in den PTY-Bereitschaftsmodus zu schalten. (Die Anzeige PTY schaltet sich ein.)

Wenn die gewählte PTY-Sendung übertragen wird, während der PTY-Bereitschaftsbetrieb aktiviert ist, wird der gewählte PTY-Code angezeigt, und das UKW-Frequenzband wird als Signalquelle eingestellt. Der gewählte PTY-Sender wird dann wiedergegeben.

Um die PTY-Bereitschaft zu deaktivieren, nochmals die Taste PTY drücken.



Auswählen Ihrer Lieblingssendung für den Bereitschaftsempfang von Sendungstypen (PTY)

Sie können Ihre Lieblingssendung für den Bereitschaftsempfang von Sendungstypen (PTY) im Speicher sichern. Bei Auslieferung ab Werk ist „NEWS“ als Sendungstyp für den Bereitschaftsempfang von Sendungstypen gespeichert.

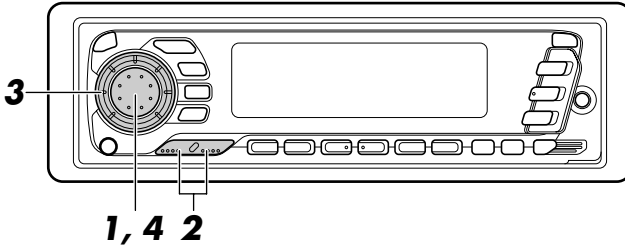
**1**

Drücken Sie die Taste SEL (Auswahl), und halten Sie sie länger als 2 Sekunden gedrückt, um den Präferenzeinstellungsmodus zu aktivieren (Informationen über PSM finden Sie auf Seite 26).

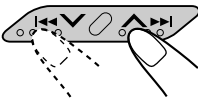
2

Wählen Sie „PTY STBY“ (PTY-Bereitschaftsbetrieb), sofern „PTY STBY“ nicht bereits im Display angezeigt wird.

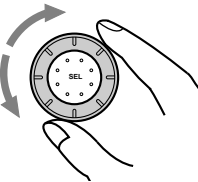
3

Wählen Sie einen der neunundzwanzig PTY-Codes. (Siehe Seite 16.)

Der gewählte Codename wird im Display angezeigt und im Speicher gesichert.

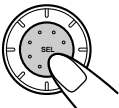
4

Beenden Sie die Einstellung.

Suchen Ihrer Lieblingssendung

Sie können eine von 6 Lieblingssendungen suchen, die im Speicher gesichert sind. Bei Auslieferung ab Werk sind die folgenden 6 Sendungstypen unter den Zahlentasten (1 bis 6) gespeichert.

Hinweise zum Ändern der Werkseinstellung finden Sie auf Seite 13.

Hinweise zu Suche Ihres Lieblingssendung finden Sie auf Seite 14.

1	2	3	4	5	6
POP M	ROCK M	EASY M	CLASSICS	AFFAIRS	VARIED

So speichern Sie Ihre Lieblingssendungstypen

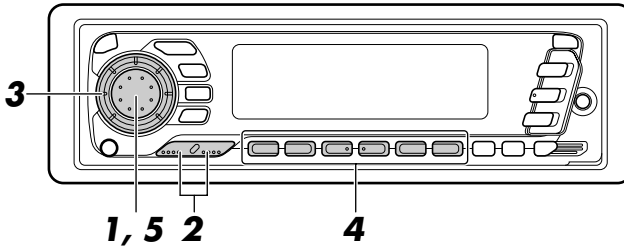
**1**

Drücken Sie die Taste SEL (Auswahl), und halten Sie sie länger als 2 Sekunden gedrückt, um den Präferenzeinstellungsmodus zu aktivieren (Informationen über PSM finden Sie auf Seite 26).

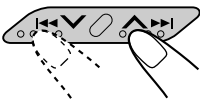
2

Wählen Sie „PTY SRCH“ (PTY-Suchbetrieb), sofern „PTY SRCH“ nicht bereits im Display angezeigt wird.

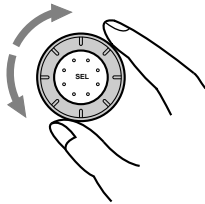
3

Wählen Sie einen der neunundzwanzig PTY-Codes. (Sie Seite 16.)

Der gewählte Codename wird im Display angezeigt und im Speicher gesichert.

- Wenn ein Code gewählt wird, der bereits im Speicher gesichert wurde, blinkt er im Display.

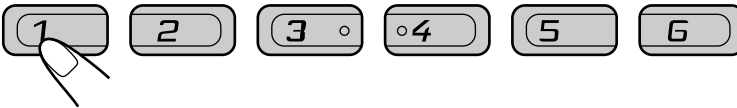
4

Halten Sie die Zahlentasten länger als 2 Sekunden gedrückt, um den gewählten PTY-Code unter der gewünschten Speichertaste zu speichern.

Die PTY-Speichernummer erscheint, und der gewählte Codename sowie „MEMORY“ werden abwechselnd im Display angezeigt.

5

Beenden Sie die Einstellung.



So suchen Sie Ihren Lieblingsendungstyp

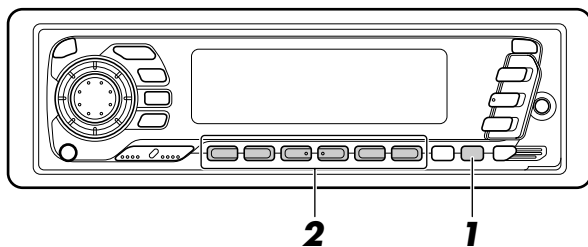

DEUTSCH

1

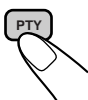

Drücken Sie die Taste PTY (Sendungstyp), und halten Sie sie länger als 1 Sekunde gedrückt, während Sie einen UKW-Sender hören.

Der zuletzt gewählte PTY-Code und die Speichernummer werden angezeigt.

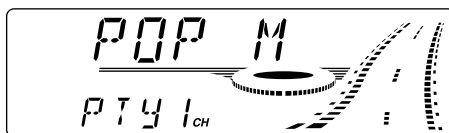

2

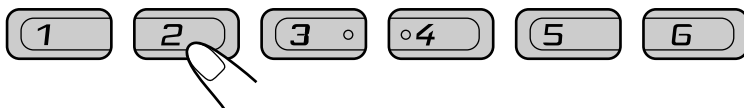

Wählen Sie einen der PTY-Codes, die unter den Speichertasten (1 bis 6) gespeichert wurden.

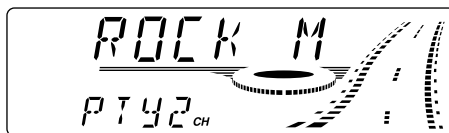

Beispiel: „ROCK M“ wird unter Speichertaste 2 gespeichert.

Die PTY-Suche Ihrer Lieblingsendung beginnt nach 5 Sekunden.

- Wenn ein Sender eine Sendung mit dem PTY-Code ausstrahlt, den Sie gewählt haben, wird dieser Sender eingestellt.
- Wenn kein Sender eine Sendung mit dem PTY-Code ausstrahlt, den Sie gewählt haben, wird der aktuell eingestellte Sender weiterhin wiedergegeben.

Hinweis:

In einigen Gebieten funktioniert die PTY-Suche möglicherweise nicht richtig.



Weitere praktische RDS-Funktionen und -Einstellungsmöglichkeiten

Automatische Auswahl des Senders bei Verwenden der Zahlentasten

Wenn Sie eine Zahlentaste drücken, wird im allgemeinen der Sender eingestellt, der unter dieser Speichertaste gespeichert wurde.

Wenn es sich bei dem gespeicherten Sender um einen RDS-Sender handelt, geschieht jedoch etwas anderes. Wenn die Signale des gespeicherten Senders für einen guten Empfang nicht ausreichen, sucht das Gerät einen anderen Sender, der dieselbe Sendung wie der ursprünglich gewählte Sender ausstrahlt. Wenn ein Sender gefunden wird, der diese Sendung ausstrahlt, wird dieser Sender eingestellt.

Ändern der Anzeige bei der Wiedergabe eines UKW-Senders

Während der Wiedergabe eines UKW-RDS-Senders können Sie festlegen, ob zunächst der Sendername (PS) oder die Sendefrequenz im Display angezeigt werden soll.

- Weitere Informationen finden Sie unter „Ändern der allgemeinen Einstellungen (PSM)“ auf Seite 26.

1. Drücken Sie die Taste SEL (Auswahl), und halten Sie sie länger als 2 Sekunden gedrückt, bis „PSM“ im unteren Bereich des Displays angezeigt wird.
2. Wählen Sie „TU DISP“ (Tunerdisplay) mit Hilfe der Taste $\blacktriangle\blacktriangleright$ oder $\blacktriangleleft\blacktriangleright$.
3. Stellen Sie die gewünschte Anzeige (entweder Sendername oder Sendefrequenz) mit Hilfe des Drehschalters ein.

Hinweis:

Wenn Sie die Taste DISP drücken, können Sie das Display auch ändern, während Sie einen UKW-RDS-Sender hören.

Wenn Sie die Taste mehrfach hintereinander drücken, werden folgende Informationen im oberen Bereich des Displays angezeigt:

→ PS (Sendername) → Sendefrequenz → PTY (Sendungstyp)

* Nach ein paar Sekunden schaltet das Display auf die vorherige Anzeige zurück.

Einstellen des Lautstärkepegels für Verkehrsnachrichten

Sie können den Lautstärkepegel für den Bereitschaftsempfang von Verkehrsnachrichten speichern. Wenn Verkehrsnachrichten gesendet werden, werden sie automatisch in der gespeicherten Lautstärke wiedergegeben.

- Weitere Informationen finden Sie auch unter „Ändern der allgemeinen Einstellungen (PSM)“ auf Seite 26.

1. Drücken Sie die Taste SEL (Auswahl), und halten Sie sie länger als 2 Sekunden gedrückt, bis „PSM“ im unteren Bereich des Displays angezeigt wird.
2. Wählen Sie „TA VOL“ (Lautstärke) mit Hilfe der Taste $\blacktriangle\blacktriangleright$ oder $\blacktriangleleft\blacktriangleright$.
3. Stellen Sie die gewünschte Lautstärke mit Hilfe des Drehschalters ein.



Automatische Uhreinstellung

Bei Auslieferung ab Werk ist die Uhr, die in dieses Gerät integriert ist, so eingestellt, daß sie die Uhrzeit automatisch unter Verwendung der im RDS-Signal enthaltenen Uhrzeitdaten korrigiert.

Wenn Sie die automatische Uhreinstellung nicht wünschen, befolgen Sie das nachstehende Verfahren.

• Weitere Informationen finden Sie unter „Ändern der allgemeinen Einstellungen (PSM)“ auf Seite 26.

1. Drücken Sie die Taste SEL (Auswahl), und halten Sie sie länger als 2 Sekunden gedrückt, bis „PSM“ im unteren Bereich des Displays angezeigt wird.
2. Wählen Sie „AUTO ADJ“ (Anpassung) mit Hilfe der Taste **▲▶▶▶** oder **◀◀◀▼**.
3. Wählen Sie „OFF“, indem Sie den Drehregler entgegen dem Uhrzeigersinn drehen. Die automatische Uhreinstellung ist jetzt deaktiviert.

So aktivieren Sie die Uhreinstellung, Wiederholen Sie dasselbe Verfahren, und wählen Sie in Schritt 3 „ON“, indem Sie den Drehregler im Uhrzeigersinn drehen.

Hinweis:

Es dauert in etwa 2 Minuten, die Uhrzeit mit Hilfe der Uhrzeitdaten einzustellen. Es ist erforderlich, einen entsprechenden RDS-Sender mindestens 2 Minuten lang kontinuierlich wiederzugeben. Anderenfalls wird die Uhrzeit nicht korrigiert.

PTY-Codes

NEWS:	Nachrichten	SOCIAL:	Soziale Themen
AFFAIRS:	Nachrichtenmagazin/ Aktuelle Themen	RELIGION:	Sendungen mit religiösen, philosophischen Themen, Gottesdienste etc.
INFO:	Ratgeber aller Art	PHONE IN:	Hörermeinungen (Telefonumfragen, Befragungen etc.)
SPORT:	Sport	TRAVEL:	Reiseimagazine, Reiseberichte, Reiseangebote etc.
EDUCATE:	Bildungsprogramme	LEISURE:	Sendungen für Freizeitgestaltung und Hobbies (Garten, Kochen, Angeln etc.)
DRAMA:	Hörspiel	JAZZ:	Jazzmusik
CULTURE:	Kulturereignisse (regional/ überregional)	COUNTRY:	Countrymusik
SCIENCE:	Wissenschaft und Technik	NATION M:	Unterhaltungsprogramme in einer Fremdsprache
VARIED:	Gemischte Programme (Komödien, Feiern etc.)	OLDIES:	Schlageroldies
POP M:	Popmusik	FOLK M:	Volksmusik
ROCK M:	Rockmusik	DOCUMENT:	Dokumentationen und Themenmagazine
EASY M:	Leichte Unterhaltungsmusik		
LIGHT M:	Leichte Musik		
CLASSICS:	Klassische Musik		
OTHER M:	Sonstige Musik		
WEATHER:	Wettermeldungen		
FINANCE:	Finanz-Themen, Wirtschaftsmeldungen etc.		
CHILDREN:	Kindersendungen		



Hören einer Kassette

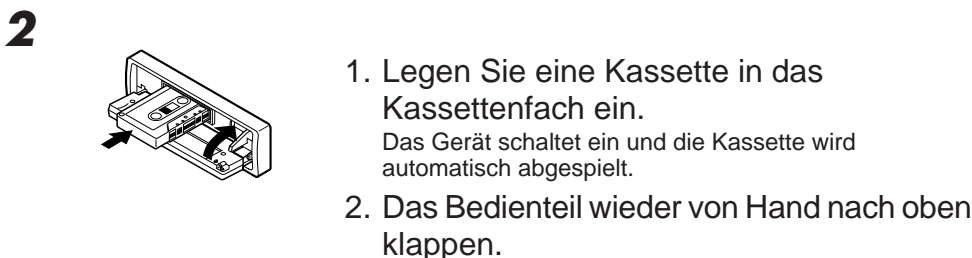
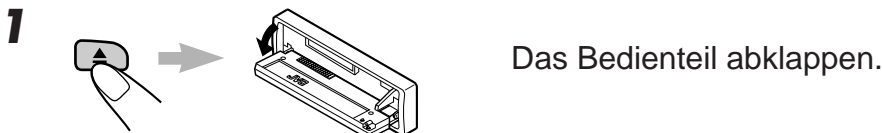
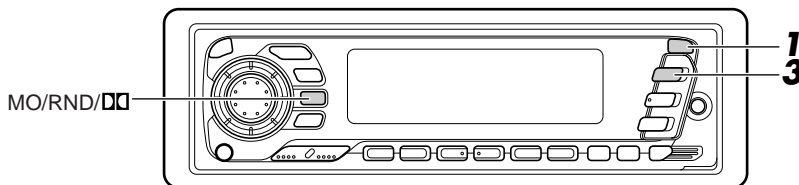

- Wird das Ende einer Kassettenseite während des Abspielens erreicht, beginnt automatisch das Abspielen der anderen Kassettenseite. (Autoreverse)

Hinweis zum Ein-Tastendruck-Betrieb:

Wenn eine Kassette bereits im Kassettenfach eingelegt ist, wird durch Drücken der Taste TAPE ◀▶ (Kassette) das Gerät eingeschaltet und automatisch abgespielt.

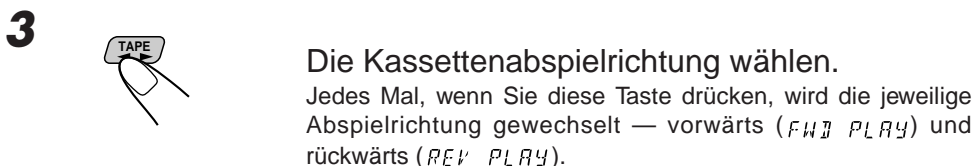

So geben Sie Cassetten wieder, die mit dem Dolby B-Rauschunterdrückungssystem aufgezeichnet wurden

Die Taste MO/RND/□□ drücken, um das Dolby B NR* wie oben in Schritt 2 erforderlich einzustellen. Die Anzeige □□ schaltet sich ein, und „DOLBY B“ wird einige Sekunden lang im Display angezeigt. Um die Dolby-B-Rauschunterdrückung zu deaktivieren, brauchen Sie lediglich dieselbe Taste erneut zu drücken.

* Dolby Rauschunterdrückung hergestellt unter Lizenz von Dolby Laboratories Licensing Corporation.

DOLBY und das Doppel-D-Symbol □□ sind Warenzeichen der Dolby Laboratories Licensing Corporation.



Zum Beenden des Abspielens und Auswerfen der Kassette

▲ drücken.

Das Abspielen der Kassette wird beendet und die Kassette automatisch aus dem Kassettenfach ausgeworfen.

Bei Umschaltung auf die Signalquelle UKW, MW/LW, CD-Wechsler oder AUX wird gleichfalls die Kassettenwiedergabe gestoppt (ohne Kassettenauswurf).

- Sie können die Kassette auch durch Ausschalten des Geräts auswerfen lassen.

Zum schnellen Vorwärts- und Rückwärtsspulen einer Kassette

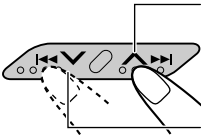

- ▲▶▶ länger als 1 Sekunde zum schnellen Vorwärtsspulen der Kassette drücken. Ist das Ende der Kassette erreicht, wird die Abspielrichtung gewechselt und das Abspielen beginnt auf der anderen Seite.
- ◀◀▼ länger als 1 Sekunde zum Rückspulen der Kassette drücken. Ist das Ende der Kassette erreicht, wird die gleiche Seite wieder abgespielt.

Zum Beenden des schnellen Vorwärts- und Rückspulens an beliebiger Stelle auf der Kassette TAPE ◀▶ (Kassette) drücken.

Die Kassette wird ab dieser Stelle wieder abgespielt.

Hinweis:

Während des Bandumspulbetriebs vorwärts oder rückwärts schaltet das Gerät auf Tunerempfang (Tuner Call Play-Modus).

Falls Sie diese automatische Umschaltung nicht wünschen, können Sie den Tuner Call Play-Modus deaktivieren. Weitere Angaben hierzu siehe Seite 20.

Hinweis zur automatischen Bandsortenerkennung

Mit der automatischen Bandsortenerkennung können Sie Kassetten mit unterschiedlichen Bandsorten (Typ I, II oder IV) verwenden, ohne nach dem Einlegen der Kassette eine Einstellung vornehmen zu müssen.

Unterdrücken des Kassettenauswurfs

Sie können den Kassettenauswurf unterdrücken und eine Kassette im Kassettenfach „sperren“. TAPE ◀▶ (Kassette) und ⏻/||ATT länger als 2 Sekunden drücken und halten. „NO EJECT“ blinkt auf der Anzeige für ungefähr 5 Sekunden auf und die Kassette ist „gesperrt“.

Zum Widerrufen der Auswurfunterdrückung und zum „Entriegeln“ der Kassette TAPE

◀▶ (Kassette) und ⏻/||ATT nochmals länger als 2 Sekunden drücken und halten. „EJECT OK“ blinkt nochmals 5 Sekunden lang auf und diesmal ist die Kassette „entriegelt“.



Suchen eines Titelanfangs

Multi-Musik-Suchdurchlauf ermöglicht Ihnen die automatische Wiedergabe ab dem Anfang eines bestimmten Titels. Sie können bis zu 9 Titel bestimmen, und zwar vor oder nach dem derzeitigen Titel.

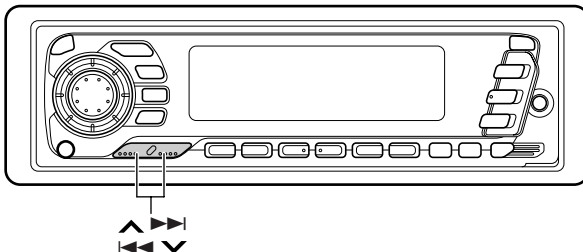

Während des Abspielens

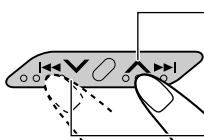

Zum Finden eines Titels nach dem derzeitigen Titel auf der Kassette

Zum Finden eines Titels vor dem derzeitigen Titel auf der Kassette

Festlegen, wieviele Titel vor oder nach dem derzeitigen Titel der gewünschte Titel ist.

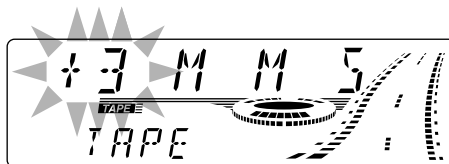

Jedes Mal wenn Sie einen Titel einstellen, ändert sich die Zahl bis zu ± 9 .

Wurde der Anfang eines bestimmten Titels gefunden, beginnt das Abspielen automatisch.

Hinweise:

- *Beim Suchen eines bestimmten Titels:*
 - Wurde die Kassette an den Anfang zurückgespult, beginnt das Abspielen am Anfang dieser Seite.
 - Wurde die Kassette schnell vorwärts bis ans Ende gespult, wird die Abspielrichtung gewechselt und das Abspielen beginnt am Anfang der anderen Seite.
- *In den folgenden Fällen kann es zu einer fehlerhaften Funktion des Multi-Musik-Suchdurchlaufs kommen:*
 - Titel auf den Kassetten haben lange Pianissimo-Passagen (sehr leise Teile) oder nicht bespielte Abschnitte zwischen den Titeln.
 - Kassetten mit kurzen nicht bespielten Abschnitten.
 - Kassetten mit hohen Störpegeln oder Brummen zwischen den Titeln.
 - Die Dolby-Rauschunterdrückungseinstellung ist ungeeignet. Wenn z.B. auf Dolby B geschaltet ist, die Kassette jedoch ohne Dolby-Rauschunterdrückung bespielt wurde.



Weitere Kassetten-Komfortfunktionen

Verwendung des Tuner Call Play-Modus

Sobald auf Kassettenumspulen geschaltet wird, wechselt die Programmquelle vorübergehend auf Tuner-Empfang, so daß der zuletzt eingestellte Sender gehört werden kann (Tuner Call Play). Bei Beenden des Umspulbetriebs vorwärts oder rückwärts erfolgt automatisch erneut Kassettenwiedergabe. Ab Werk ist der Tuner Call Play-Modus aktiviert.

- Weitere Informationen finden unter „Ändern der allgemeinen Einstellungen (PSM)“ auf Seite 26.
1. Drücken Sie die Taste SEL, und halten Sie sie länger als 2 Sekunden gedrückt, bis „PSM“ im unteren Bereich des Displays angezeigt wird.
 2. Wählen Sie „TU CALL“ mit Hilfe der Taste **▲▶▶▶** oder **▶▶▶▼**.
 3. Wählen Sie den gewünschten Modus mit Hilfe des Drehreglers.
Der Tuner Call Play-Modus wird abwechselnd ein- und ausgeschaltet.

Überspringen von unbespielten Bandabschnitten

Das Band wird bei Erfassen eines längeren unbespielten Abschnittes automatisch weitergespult (Blank Skip-Modus).

Bei aktiviertem Blank Skip-Modus wird das Band automatisch vorgespult, sobald ein unbespielter Abschnitt von mehr als 15 Sekunden Dauer erfaßt wird. Die Wiedergabe wird beim nächsten Titel automatisch fortgesetzt.

- Weitere Informationen finden unter „Ändern der allgemeinen Einstellungen (PSM)“ auf Seite 26.
1. Drücken Sie die Taste SEL, und halten Sie sie länger als 2 Sekunden gedrückt, bis „PSM“ im unteren Bereich des Displays angezeigt wird.
 2. Wählen Sie „B.SKIP“ mit Hilfe der Taste **▲▶▶▶** oder **▶▶▶▼**.
 3. Wählen Sie den gewünschten Modus mit Hilfe des Drehreglers.
Das Überspringen von Leerstellen wird abwechselnd ein- und ausgeschaltet.

Hinweis:

Wird beim Vorwärtsspulen das Bandende erreicht, wird die Bandlaufrichtung automatisch gewechselt.

Einzeltitelwiederholung

Der vorliegende Titel kann wiederholt abgespielt werden (Wiedergabe-Wiederholung).

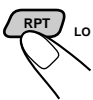

Bei Abspielen einer Kassette die Taste RPT/LO (Wiederholung/Lokal) kurz drücken, um den Wiederholungs-Modus ein- oder auszuschalten.

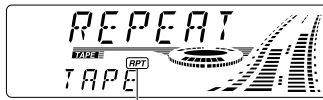

Diese Anzeige leuchtet bei aktiviertem Wiederholungs-Modus.

Hinweise:

- In den folgenden Fällen kann es zu einer Beeinträchtigung von Blank Skip- und Wiederholungs-Modus kommen:
 - Titel auf den Kassetten haben lange Pianissimo-Passagen (sehr leise Teile) oder nicht bespielte Abschnitte zwischen den Titeln.
 - Kassetten mit kurzen nicht bespielten Abschnitten.
 - Kassetten mit hohen Störpegeln oder Brummen zwischen den Titeln.
 - Die Dolby-Rauschunterdrückungseinstellung ist ungeeignet. Wenn z.B. auf Dolby B geschaltet ist, die Kassette jedoch ohne Dolby-Rauschunterdrückung bespielt wurde.

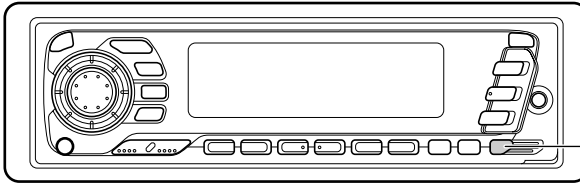

BBE (Für KS-FX940R)
LOUD (Für KS-FX840R)

Ein- und Ausschalten der BBE-Funktion

Dieser Abschnitt bezieht sich **NUR FÜR KS-FX940R**.

Die BBE*-Funktion stellt die Brillanz und Klarheit des ursprünglichen Live-Klangs von Aufnahmen, Radiosendungen etc. wieder her.

Wenn ein Lautsprecher Töne reproduziert, entsteht eine frequenzabhängige Phasenverschiebung, durch die hohe Frequenzen länger als tiefe Frequenzen benötigen, um das Ohr zu erreichen. Die BBE-Funktion korrigiert die Phasenbeziehung zwischen den tiefen, mittleren und hohen Frequenzen, indem sie den tiefen und mittleren Frequenzen eine entsprechend längere Verzögerungszeit hinzufügt, so daß alle Frequenzen das Ohr des Zuhörers zur selben Zeit erreichen.

Darüber hinaus verstärkt die BBE-Funktion die tiefen und hohen Frequenzen durch eine dynamische programmgesteuerte Anhebung, denn Lautsprecher neigen naturgemäß dazu, diese Frequenzen weniger effizient wiederzugeben. In Kombination mit der Phasenausgleichsfunktion entsteht ein klarerer Klang mit einer detaillierteren „Live“-Präsenz.

Wenn Sie die Taste BBE mehrfach hintereinander drücken, wird die BBE-Funktion abwechselnd ein- und ausgeschaltet.



* Unter Lizenz von BBE Sound, Inc.

BBE® ist ein Warenzeichen von BBE Sound, Inc.

Ein- und Ausschalten der Loudness-Funktion

Dieser Abschnitt bezieht sich **NUR FÜR KS-FX840R**.

Das menschliche Ohr nimmt tiefe und hohe Frequenzen bei niedriger Lautstärke weniger deutlich wahr. Die Loudness-Funktion kann diese Frequenzen anheben, damit Sie auch bei niedriger Lautstärke einen ausgewogenen Klang genießen können.

Wenn Sie die Taste LOUD mehrfach hintereinander drücken, wird die Loudness-Funktion abwechselnd ein- und ausgeschaltet.

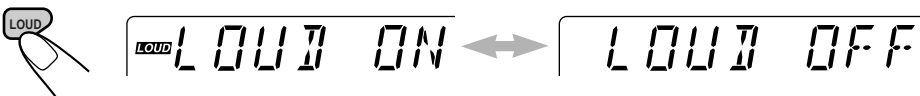



Wählen der voreingestellten Klangbetriebsarten

Sie können eine voreingestellte Klangeinstellung, die zum jeweiligen Musikgenre paßt, wählen.

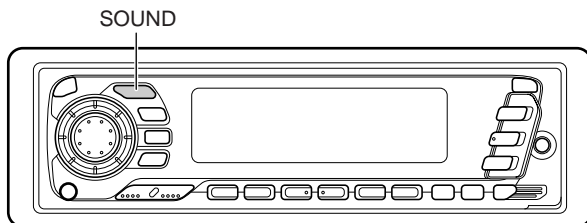

Wenn Sie die Taste SOUND mehrfach hintereinander drücken, ändert sich die Klangbetriebsart (SCM) zyklisch wie folgt.

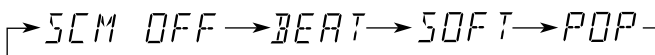
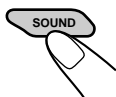

Anzeige	Für:	Voreingestellte Werte		
		Tiefen	Höhen	BBE (Für KS-FX940R) Loudness (Für KS-FX840R)
SCM OFF	(lineares Signal)	00	00	Ein
BEAT	Rock- oder Disko-Musik	+02	00	Ein
SOFT	Ruhige Hintergrundmusik	+01	-03	Aus
POP	Leichte Musik	+04	+01	Aus

Hinweise:

- Sie können die vorgegebenen Klangbetriebsarten nach Ihren Wünschen ändern und im Speicher sichern.
Wenn Sie eigene Klangeinstellungen ändern und speichern wollen, finden Sie hierzu weitere Informationen unter „Speichern Ihrer eigenen Klangeinstellungen“ auf Seite 24.
- Um ausschließlich die Tiefen- und Höhen Verstärkungsgrade wie gewünscht einzustellen, Seite 23 „Klang-Einstellschritte“ lesen.

Klang-Einstellschritte

Sie können das Klangbild wie gewünscht einstellen.

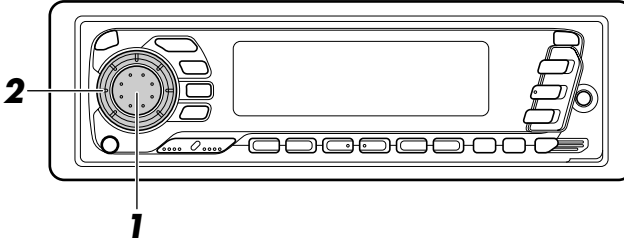

DEUTSCH

1



Die einzustellende Position wählen.

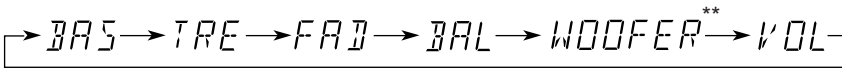

Anzeige	Zutun:	Bereich
BAS	Einstellen der Tiefen	-06 (min.) — +06 (max.)
TRE	Einstellen der Höhen	-06 (min.) — +06 (max.)
FAD*	Einstellen des vorderen und hinteren Lautsprecherenausgleichs	R06 (Nur hinten) — F06 (Nur vorne)
BAL	Einstellen des linken und rechten Lautsprecherenausgleichs	L06 (Nur links) — R06 (Nur rechts)
WOOFER**	Nehmen Sie Einstellungen für den Subwoofer vor	0 (min.) — 8 (max.)
VOL	Einstellen der Lautstärke	00 (min.) — 50 (max.)

Hinweise:

* Wenn Sie eine Anlage mit zwei Lautsprechern verwenden, setzen Sie den Ausblender auf „00“.

** NUR FÜR KS-FX940R.

2

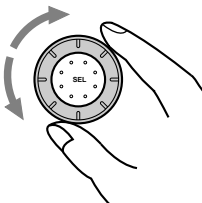

Lautstärkekontur einstellen.

Hinweis:

Normalerweise dient der Drehknopf zur Lautstärkeregelung. Sie müssen daher nicht „VOL“ wählen, um die Lautstärke einzustellen.



Speichern Ihrer eigenen Klangeinstellungen

Sie können die Klangbetriebsarten (BEAT, SOFT, POP: Informationen hierzu finden Sie auf Seite 22) nach eigenem Geschmack anpassen und diese Einstellungen im Speicher sichern.

DEUTSCH

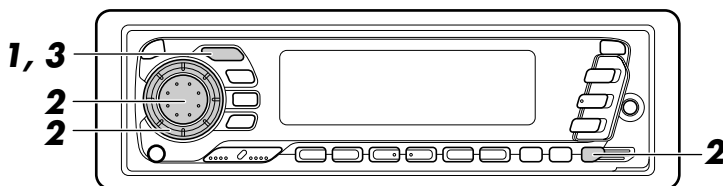

1

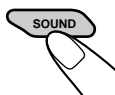

Aktivieren Sie die Klangbetriebsart, die Sie anpassen möchten.

Auf Seite 22 finden Sie hierzu weitere Informationen.

**Innerhalb
5 Sekunden**

2

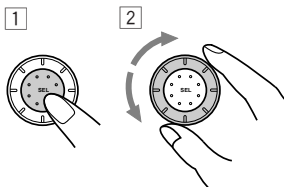

So passen Sie den Baß- oder Höhenpegel ein

1 Wählen Sie „BAS“ oder „TRE“.

**Innerhalb
5 Sekunden**

2 Stellen Sie den Baß- oder Höhenpegel ein.

KS-FX940R



KS-FX840R



So schalten Sie die BBE-Funktion (Für KS-FX940R) oder die Loudness-Funktion (Für KS-FX840R) ein oder aus

Informationen hierzu finden Sie auf Seite 21.

**Innerhalb
5 Sekunden**

3

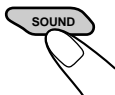

Drücken Sie die Taste SOUND, und halten Sie sie gedrückt, bis die Klangbetriebsart, die Sie gewählt haben, im Display blinkt.

Ihre Einstellung wird im Speicher gesichert.

4

Wiederholen Sie dasselbe Verfahren, um andere Einstellungen zu speichern.

So stellen Sie die Werkseinstellungen wieder her

Wiederholen Sie dasselbe Verfahren, und weisen Sie die voreingestellten Werte zu, die in der Tabelle auf Seite 22 aufgelistet sind.

Stellen der Uhr

Die Uhr kann so eingestellt werden, daß entweder das 24-Stunden- oder das 12-Stunden-System angezeigt wird.

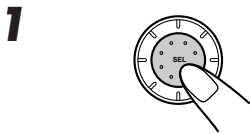
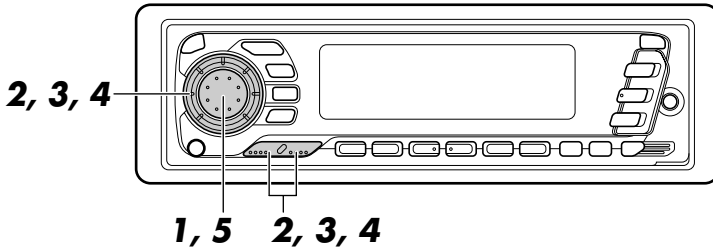

Drücken Sie die Taste SEL (Auswahl), und halten Sie sie länger als 2 Sekunden gedrückt, bis eine der PSM-Elemente im Display angezeigt wird.

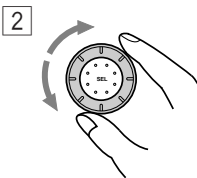
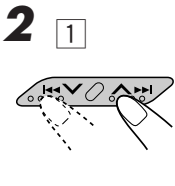

Stellen Sie die Stunden ein.

1 Wählen Sie „CLOCK H“ (Stunden), sofern diese Option im Display noch nicht angezeigt wird.

2 Stellen Sie die Stunden ein.

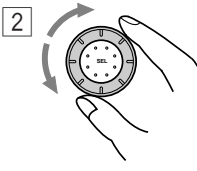
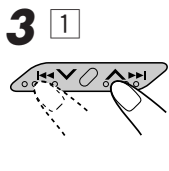

Stellen Sie die Minuten ein.

1 Wählen Sie „CLOCK M“ (Minuten).

2 Stellen Sie die Minuten ein.

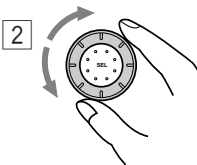
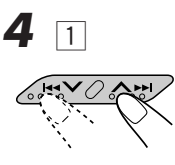

Stellen Sie das Zeitanzeigesystem ein.

1 Wählen Sie „24H/12H“.

2 Wählen Sie „24H“ oder „12H“ ein.

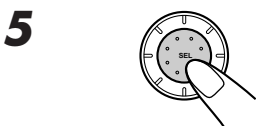

Starten Sie die Uhr.

So zeigen Sie die aktuelle Uhrzeit an, während das Gerät ausgeschaltet ist:

Drücken Sie die Taste DISP.

Die Stromversorgung wird eingeschaltet, und die Uhrzeit wird 5 Sekunden lang angezeigt.

Anschließend wird die Stromversorgung wieder ausgeschaltet.

Ändern der allgemeinen Einstellungen (PSM)

Sie können die auf der folgenden Seite aufgelisteten Elemente ändern, indem Sie den Präferenzeinstellungsmodus (PSM) verwenden.

DEUTSCH

Grundverfahren

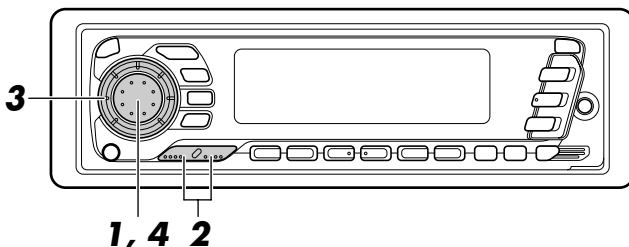

1

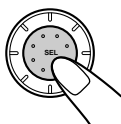

Drücken Sie die Taste SEL (Auswahl), und halten Sie sie länger als 2 Sekunden gedrückt, bis eine der PSM-Elemente im Display angezeigt wird.

2

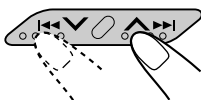

Wählen Sie das PSM-Element, das Sie einstellen möchten. (Siehe Seite 27.)

3

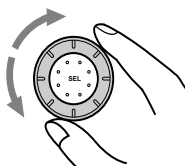

Wählen oder stellen Sie das weiter oben gewählte PSM-Element.

4

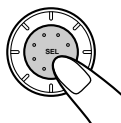

Beenden Sie die Einstellung.

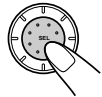
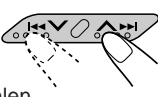
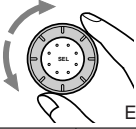
		1	2	3		
						
			Wählen.	Einstellen.		
CLOCK H	Stundeneinstellung	Zurück	Vor		Einstellung ab Werk	Sehe Seite
CLOCK M	Minuteneinstellung	Zurück	Vor			
24H/12H	24/12-Std.- Einstellung	12H	24H		0:00	25
AUTO ADJ	Automatische Uhrzeiteinstellung	OFF	ON		24H	25
CLOCK	Anzeige der Uhrzeit	OFF	ON		ON	16
TU DISP	Anzeigemodus	FREQ	PS NAME		ON	28
CH DISP *	Anzeige des CD- Textes	P-TIME ↔ D-TITLE ↕ T-TITLE ↕			PS NAME	15
PTY STBY	PTY-Bereitschaft	29 Programmparten (siehe Seite 16.)			P-TIME	28
PTY SRCH	PTY-Suchlauf				NEWS	12
TAVOL	Verkehrsfunkmeldungs- Lautstärke	VOL (00-50)			(siehe Seite 12.)	12
LEVEL	Pegelanzeige	OFF	AUDIO		VOL (20)	15
DIMMER	Abblendung	AUTO ↔ OFF ↕ ON ↕			AUDIO	28
CRUISE *	Reiselautstärke	OFF ↔ CRUISE 1 ↕ CRUISE 2 ↕			AUTO	29
RPM SET **	Leerlauffrequenz	—			OFF	29
BOOST **	Anhebung	01 –15			800 rpm	30
TEL	Tonstummenschaltung für Mobiltelefon	OFF ↔ MUTING 1 ↕ MUTING 2 ↕			05	30
BEEP	Tastensignalton	OFF	ON		OFF	31
P-AMP SW	Leistungsverstärkerschalter	OFF	ON		ON	31
SCROLL *	Namensanzeige	ONCE ↔ AUTO ↕ OFF ↕			ON	32
AUX	Zusatzkomponente	EXTRA ↔ TV ↔ VIDEO ↕ CD ↔ MD ↕			ONCE	32
CUTOFF F *	Grenzfrequenzpunkt	MID ↔ HIGH ↕ LOW ↕			EXTRA	32
B.SKIP	Blank Skip-Modus	OFF	ON		MID	32
TU CALL	Tuner-Aufruftaste	OFF	ON		OFF	20
		OFF	ON		ON	20

* NUR FÜR KS-FX940R.

** Diese Optionen gelten NUR FÜR KS-FX940R. Wenn Sie unter „CRUISE“ die Option „CRUISE 1“ oder „CRUISE 2“ wählen, können Sie diese Einstellungen ändern.

• Drücken Sie die Taste SEL (Auswahl), nachdem Sie die Einstellung vorgenommen haben.

Wählen der Uhrzeit

Sie haben die Möglichkeit, entweder die Uhrzeit oder die Signalquelle im unteren Teil des Displays anzuzeigen. Bei Auslieferung ab Werk ist das Gerät so konfiguriert, daß die Uhrzeit angezeigt wird.

- ON: Uhrzeit
- OFF: Signalquelle (oder Frequenzband)

1. Drücken Sie die Taste SEL (Auswahl), und halten Sie sie länger als 2 Sekunden gedrückt, bis „PSM“ im unteren Bereich des Displays angezeigt wird.
2. Wählen Sie „CLOCK“ mit Hilfe der Taste **▲▶▶▶** oder **▶▶▶▼**.
3. Wählen Sie den gewünschten Modus mit Hilfe des Drehreglers.
Die Anzeige der Uhrzeit kann ein- und ausgeschaltet werden.

ON ↔ OFF

So rufen Sie andere Informationen während der Wiedergabe ab

Drücken Sie die Taste DISP (Display). Wenn Sie diese Taste mehrfach hintereinander drücken, werden die jeweils anderen Angaben (entweder die Uhrzeit oder die Signalquelle) im unteren Teil des Display einen Augenblick lang angezeigt.

Wählen der CD-Text-Informationen (NUR FÜR KS-FX940R)

Sie können festlegen, welche CD-Text-Informationen im Display angezeigt werden, wenn eine CD Text wiedergegeben wird. Bei Auslieferung ab Werk ist das Gerät so konfiguriert, daß die Spieldauer angezeigt wird.

- P-TIME: Die (verstrichene) Spieldauer wird im Display angezeigt.
- D-TITLE: Der CD-Titel wird im Display angezeigt.
- T-TITLE: Der Titelname wird im Display angezeigt.

1. Drücken Sie die Taste SEL (Auswahl), und halten Sie sie länger als 2 Sekunden gedrückt, bis „PSM“ im unteren Bereich des Displays angezeigt wird.
2. Wählen Sie „CH DISP“ mit Hilfe der Taste **▲▶▶▶** oder **▶▶▶▼**.
3. Wählen Sie den gewünschten Modus mit Hilfe des Drehreglers.
Die folgenden CD-Text-Informationen können im Display angezeigt werden:

→ P-TIME ↔ D-TITLE ↔ T-TITLE ←

So rufen Sie andere Informationen während der Wiedergabe ab

Drücken Sie die Taste DISP. Wenn Sie diese Taste mehrfach hintereinander drücken, werden die jeweils anderen Angaben (Spieldauer, CD-Titel und Titelname) im unteren Teil des Display einen Augenblick lang angezeigt.

Wählen der Pegelanzeige

Sie können wählen, welche Pegelanzeige Sie haben möchten. Bei Auslieferung ab Werk zeigt die Pegelanzeige im Display den Audiopegel an.

- AUDIO: Audiopegelanzeige
- OFF: Lautstärkeanzeige

1. Drücken Sie die Taste SEL (Auswahl), und halten Sie sie länger als 2 Sekunden gedrückt, bis „PSM“ im unteren Bereich des Displays angezeigt wird.
2. Wählen Sie „LEVEL“ mit den Tasten **▲▶▶▶** oder **▶▶▶▼**.
3. Wählen Sie den gewünschten Modus mit dem Drehschalter.
Die Einstellung der Pegelanzeige ändert sich zyklisch wie folgt:





AUDIO ↔ OFF

Wählen des Abblendmodus

Wenn Sie die Autoscheinwerfer einschalten, wird das Display automatisch abgeblendet (automatische Abblendung).

Bei Auslieferung ab Werk ist die automatische Abblendung aktiviert.

- AUTO: Die automatische Abblendung wird aktiviert.
- ON: Das Display wird immer abgeblendet.
- OFF: Die automatische Abblendung wird deaktiviert.

1. Drücken Sie die Taste SEL (Auswahl), und halten Sie sie länger als 2 Sekunden gedrückt, bis „PSM“ im unteren Bereich des Displays angezeigt wird.
2. Wählen Sie „DIMMER“ mit den Tasten   oder  .
3. Wählen Sie den gewünschten Modus mit dem Drehschalter.
Die Einstellung des Abblendmodus ändert sich zyklisch wie folgt:

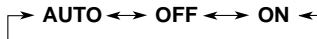

Hinweis zur automatischen Abblendung:

Die automatische Abblendfunktion, mit der dieses Gerät ausgestattet ist, funktioniert möglicherweise bei einigen Fahrzeugen nicht korrekt, insbesondere bei solchen, die einen Abblendregler besitzen. Ist dies der Fall, stellen Sie den Abblendmodus auf „ON“ oder „OFF“.





Automatisches Steuern der Lautstärke (automatische Einstellung der Reiselautstärke: NUR FÜR KS-FX940R)

Sie können den richtigen Reisemodus für Ihr Fahrzeug wählen.

Dieses Gerät ändert den Lautstärkepegel automatisch auf der Grundlage der Fahrtgeschwindigkeit Ihres Fahrzeugs (3 mögliche Pegel). Hierzu wird die Generatorfrequenz der Lichtmaschine bestimmt (Reiselautstärke).

Wenn Sie diesen Modus verwenden wollen, folgen Sie das nachstehend beschriebene Verfahren. Bei Auslieferung ab Werk ist dieser Modus deaktiviert („OFF“).

- CRUISE 1: Wählen Sie diese Einstellung, wenn Ihr Fahrzeug relativ leise ist.
Die Lautstärke wird doppelt so stark wie unter der Einstellung CRUISE 1 geändert.
- CRUISE 2: Wählen Sie diese Einstellung, wenn Ihr Fahrzeug relativ laut ist.
- OFF: Die automatische Einstellung der Reiselautstärke wird deaktiviert.

1. Drücken Sie die Taste SEL (Auswahl), und halten Sie sie länger als 2 Sekunden gedrückt, bis „PSM“ im unteren Bereich des Displays angezeigt wird.
2. Wählen Sie „CRUISE“ mit den Tasten   oder  .
3. Wählen Sie den gewünschten Modus mit dem Drehschalter.
Der Reiselautstärkemodus wird zyklisch wie folgt geändert:



Wenn diese Funktion aktiviert ist (die Anzeige CRUISE leuchtet im Display), wird der richtige Lautstärkepegel je nach Reisegeschwindigkeit automatisch aus 3 möglichen Pegeln ausgewählt. Der eingestellte Pegel wird im Display angezeigt.



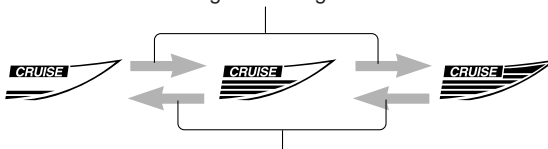









Die Reisegeschwindigkeit nimmt ab.



Die Reisegeschwindigkeit nimmt zu.

So korrigieren Sie die Lautstärkeänderung

Wenn Sie der Meinung sind, daß die automatische Einstellung der Reiselautstärke die Lautstärke bei sich ändernder Reisegeschwindigkeit entweder zu stark oder zu gering korrigiert, können Sie die Änderung anpassen, indem Sie den Anhebungspegel ändern. Hierzu folgen Sie den nachstehend beschriebenen Schritten.

1. Drücken Sie die Taste SEL (Auswahl), und halten Sie sie länger als 2 Sekunden gedrückt, bis „PSM“ im unteren Bereich des Displays angezeigt wird.
2. Wählen Sie „CRUISE“ mit den Tasten    oder   .
3. Wählen Sie entweder „CRUISE 1“ oder „CRUISE 2“ mit dem Drehschalter.
4. Wählen Sie „BOOST“ mit den Tasten    oder   .













Der aktuelle Anhebungspegel wird im Display angezeigt.

5. Wählen Sie den gewünschten Anhebungspegel (von 01 bis 15) mit dem Drehschalter ein, während der aktuelle Anhebungspegel im Display angezeigt wird.
 - Drehen Sie ihn im Uhrzeigersinn, um die Lautstärkeänderung zu erhöhen.
 - Drehen Sie entgegen dem Uhrzeigersinn, um die Lautstärkeänderung zu verringern.

Wenn die automatische Einstellung der Reiselautstärke nicht funktioniert, gehen Sie folgendermaßen vor

Sie müssen möglicherweise die Leerlauffrequenz im Speicher sichern, damit die automatische Einstellung der Reiselautstärke richtig funktioniert.

HINWEIS: Beachten Sie, daß bestimmte Anlagen, wie z. B. Servolenkung, Scheibenwischer, elektrische Fensterheber, Klimaanlage etc., Geräusche erzeugen, so daß die automatische Einstellung der Reiselautstärke als Folge davon nicht richtig funktioniert. Handelt es sich hierbei um die Hauptursache für die Fehlfunktion, schließen Sie das Speichersicherungskabel (gelbes Kabel) direkt an die Autobatterie an, um zu verhindern, daß diese Geräusche die automatische Einstellung der Reiselautstärke beeinträchtigen.

1. Lassen Sie den Motor an, und lassen Sie ihn warmlaufen.
2. Drücken Sie die Taste SEL (Auswahl), und halten Sie sie länger als 2 Sekunden gedrückt, bis „PSM“ im unteren Bereich des Displays angezeigt wird.
3. Wählen Sie „CRUISE“ mit den Tasten    oder   .
4. Wählen Sie entweder „CRUISE 1“ oder „CRUISE 2“ mit dem Drehschalter.
5. Wählen Sie „RPM SET“ mit den Tasten    oder   .
6. Wählen Sie die gewünschte Leerlauffrequenz mit dem Drehschalter.

Wenn Sie die Einstellung vorgenommen haben, prüft das Gerät automatisch, um festzustellen, ob die automatische Einstellung der Reiselautstärke mit der neuen Einstellung der Leerlauffrequenz richtig funktioniert. Wenn sie nicht richtig funktioniert, wird die automatische Einstellung der Reiselautstärke automatisch deaktiviert, und die Einstellung der Leerlauffrequenz gilt nicht mehr.

- *Sollte dieser Fall eintreten, lesen Sie den obigen HINWEIS.*

Wählen der Telefonstummuschaltung

Dieser Modus wird verwendet, wenn ein Funktelefon angeschlossen ist. Wählen Sie in Abhängigkeit vom verwendeten Telefonsystem entweder die Einstellung „MUTING 1“ oder „MUTING 2“. Wählen Sie die Einstellung, bei der die Lautstärke des Geräts stummgeschaltet wird. Bei Auslieferung ab Werk ist dieser Modus deaktiviert.

- **MUTING 1:** Wählen Sie diese Einstellung, wenn damit die Lautstärke stummgeschaltet werden kann.
- **MUTING 2:** Wählen Sie diese Einstellung, wenn damit die Lautstärke stummgeschaltet werden kann.
- **OFF:** Die Telefonstummuschaltung wird deaktiviert.

1. Drücken Sie die Taste SEL (Auswahl), und halten Sie sie länger als 2 Sekunden gedrückt, bis „PSM“ im unteren Bereich des Displays angezeigt wird.
2. Wählen Sie „TEL“ (Telefon) mit den Tasten **▲▶▶▶|** oder **|◀◀◀▼**.
3. Wählen Sie den gewünschten Modus mit dem Drehschalter.
Der Telefonstummuschaltungsmodus ändert sich zyklisch wie folgt:

▶ **MUTING 1** **↔** **MUTING 2** **↔** **OFF** ◀

Ein- oder Ausschalten des Tastensignaltons

Sie können den Tastensignaltone deaktivieren, wenn Sie nicht möchten, daß ein Signaltone ertönt, wenn Sie eine Taste drücken. Bei Auslieferung ab Werk ist der Tastensignaltone aktiviert.

- **ON:** Der Tastensignaltone wird aktiviert.
- **OFF:** Der Tastensignaltone wird deaktiviert.

1. Drücken Sie die Taste SEL (Auswahl), und halten Sie sie länger als 2 Sekunden gedrückt, bis „PSM“ im unteren Bereich des Displays angezeigt wird.
2. Wählen Sie „BEEP“ mit den Tasten **▲▶▶▶|** oder **|◀◀◀▼**.
3. Wählen Sie den gewünschten Modus mit dem Drehschalter.
Der Tastensignaltone wird abwechselnd aktiviert und deaktiviert:

ON **↔** **OFF**

Ein- oder Ausschalten des Leistungsverstärkerschalters (NUR FÜR KS-FX940R)

Sie können den integrierten Verstärker ausschalten und die Audiosignale nur an den (die) externen Verstärker leiten, um einen verzerrungsfreien Klang zu erhalten und um zu verhindern, daß sich im Innern des Geräts ein Wärmestau bildet. Bei Auslieferung ab Werk ist der Leistungsverstärkerschalter aktiviert, so daß der integrierte Verstärker arbeitet.

- **ON:** Wählen Sie diese Einstellung, wenn Sie den (die) externen Leistungsverstärker nicht verwenden.
- **OFF:** Wählen Sie diese Einstellung, wenn Sie den (die) externen Leistungsverstärker verwenden.

1. Drücken Sie die Taste SEL (Auswahl), und halten Sie sie länger als 2 Sekunden gedrückt, bis „PSM“ im unteren Bereich des Displays angezeigt wird.
2. Wählen Sie „P-AMP SW“ mit den Tasten **▲▶▶▶|** oder **|◀◀◀▼**.
3. Wählen Sie den gewünschten Modus mit dem Drehschalter.
Der Leistungsverstärkerschalter wird abwechselnd aktiviert und deaktiviert:

ON **↔** **OFF**

Wählen des Bildlaufmodus (NUR FÜR KS-FX940R)

Sie können den Bildlaufmodus für die Namensanzeige und CD-Informationen wählen, wenn deren Länge 8 Zeichen überschreitet. Bei Auslieferung ab Werk ist der automatische Bildlaufmodus auf „ONCE“ gesetzt.

- ONCE: Der Bildlauf erfolgt nur einmal.
- AUTO: Der Bildlauf wird wiederholt. (Dazwischenliegende 5-Sekunden-Intervalle)
- OFF: Der automatische Bildlauf wird deaktiviert.

1. Drücken Sie die Taste SEL (Auswahl), und halten Sie sie länger als 2 Sekunden gedrückt, bis „PSM“ im unteren Bereich des Displays angezeigt wird.
2. Wählen Sie „SCROLL“ mit den Tasten **▲▶▶▶** oder **▶▶▶▼**.
3. Wählen Sie den gewünschten Modus mit dem Drehschalter.
Der Bildlaufmodus ändert sich zyklisch wie folgt:



Hinweis:

Auch wenn der Bildlauf deaktiviert ist („OFF“), können Sie einen Bildlauf durchführen, indem Sie die Taste DISP länger als 1 Sekunde gedrückt halten.

Einstellen des Namens der externen Komponente

Sie können den Namen der externen Komponente wählen, der im oberen Bereich des Displays angezeigt wird, wenn Sie die Taste CD-CH/AUX drücken. Bei Auslieferung ab Werk ist das Gerät so konfiguriert, daß als Name der externen Komponente „EXTRA“ angezeigt wird.

1. Drücken Sie die Taste SEL (Auswahl), und halten Sie sie länger als 2 Sekunden gedrückt, bis „PSM“ im unteren Bereich des Displays angezeigt wird.
2. Wählen Sie „AUX“ (Hilfskomponente) mit den Tasten **▲▶▶▶** oder **▶▶▶▼**.
3. Wählen Sie den gewünschten Signalquellennamen mit Hilfe des Drehreglers.
Es können folgende Signalquellennamen im oberen Bereich des Displays angezeigt werden:



Wählen des Grenzfrequenzpunkts (NUR FÜR KS-FX940R)

Wenn ein Subwoofer an das System angeschlossen ist, können Sie den Grenzfrequenzpunkt wählen, um die gewünschte Reaktion zu erzielen. Im Werk wird der Grenzfrequenzpunkt auf „MID“ eingestellt.

- MID: Frequenzen über 80 Hz werden abgeschnitten.
- HIGH: Frequenzen über 120 Hz werden abgeschnitten.
- LOW: Frequenzen über 50 Hz werden abgeschnitten.

1. Drücken Sie die Taste SEL (Auswahl), und halten Sie sie länger als 2 Sekunden gedrückt, bis „PSM“ im unteren Bereich des Displays angezeigt wird.
2. Wählen Sie „CUTOFF F“ (Grenzfrequenz) mit Hilfe der Taste **▲▶▶▶** oder **▶▶▶▼**.
3. Wählen Sie die gewünschte Betriebsart mit Hilfe des Drehreglers.
Der Grenzfrequenzpunkt ändert sich zyklisch wie folgt:



Abnehmen des Bedienteils

Sie können das Bedienteil beim Verlassen des Autos abnehmen.

Beim Abnehmen oder Anbringen des Bedienteils vorsichtig vorgehen, damit die Steckerkontakte auf der Rückseite des Bedienteils und der Halterung nicht beschädigt werden.

Zum Abnehmen des Bedienteils

Vor dem Abnehmen des Bedienteils sicherstellen, daß das Gerät ausgeschaltet ist.

- 1** Das Bedienteil entriegeln.

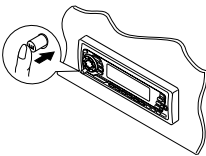

- 2** Das Bedienteil anheben und abrehmen.

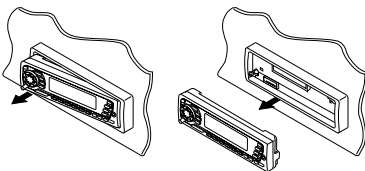

- 3** Das abgenommene Bedienteil in dem dafür vorgesehenen Etui aufbewahren.

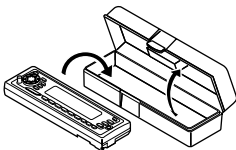

Zum Anbringen des Bedienteils

- 1** Die rechte Seite des Bedienteils in die Nut der Halterung einsetzen.

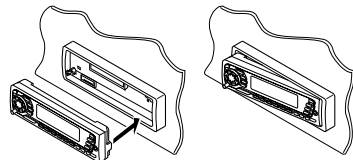

- 2** Die linke Seite des Bedienteils andrücken, um dieses in der Halterung einzurasten.

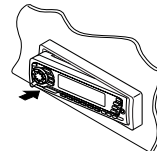

Hinweis zur Reinigung der Stecker:

Wenn Sie das Bedienteil häufig abnehmen, Können die Steckerkontakte verschmutzen. Reinigen Sie die Steckerkontakte regelmäßig mit einem Wattestäbchen oder Tuch, das mit Alkohol befeuchtet wurde, um dieser Beeinträchtigung vorzubeugen. Seien Sie vorsichtig, damit Sie die Steckerkontakte nicht beschädigen.

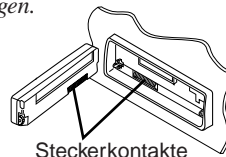



BETRIEB MIT FERNBEDIENUNG

Vor dem Gebrauch der Fernbedieneinheit:

- Die Fernbedieneinheit direkt auf den Fernbediensensor am Gerät ausrichten. Sicherstellen, daß keine störenden Gegenstände den Fernbediensignalpfad behindern können.
- Den Fernbediensensor niemals einer starken Lichtquelle aussetzen (z.B. Sonnenlicht oder starke Lampe etc.).

Fernbediensensor

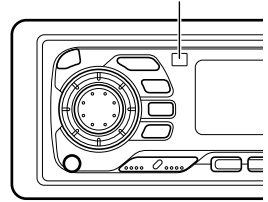

Einlegen der Batterien

Wenn sich der Wirkungs-bereich der Fernbedieneinheit verringert oder eine Funktion erst nach mehr-maligem Betätigen auslösen läßt, neue Batterien einlegen.

Für KS-FX940R:

1. Nehmen Sie das Batteriegehäuse heraus.

- 1) Drücken Sie mit dem Daumnagel Ihrer rechten Hand in die Richtung, die durch den Pfeil angegeben wird.
- 2) Nehmen Sie das Batteriegehäuse heraus.

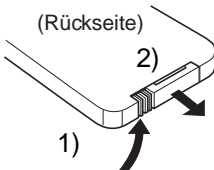

2. Tauschen Sie die Batterie aus.

Legen Sie die Batterie in das Gehäuse, so daß die +-Seite nach oben zeigt.

Lithium-Flachbatterie
(Produktnummer:
CR2025)

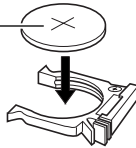

3. Stecken Sie das Batteriegehäuse wieder in die Fernbedienung ein.

Führen Sie das Batteriegehäuse wieder ein, indem Sie es in die Fernbedienung schieben, bis Sie ein Klicken hören.

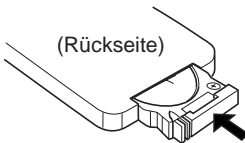

WARNUNG:

- Lagern Sie Batterien an einem Ort, zu dem Kinder keinen Zugang haben. Wenn ein Kind die Batterie verschluckt, konsultieren Sie sofort einen Arzt.
- Laden Sie Batterien nicht auf, schließen Sie sie nicht kurz, bauen Sie sie nicht auseinander, erhitzen Sie sie nicht, und halten Sie sie auch nicht in eine offene Flamme. Sollten Sie sich nicht an diese Vorschriften halten, können die Batterien Wärme abgeben, können sich Risse in den Batterien bilden, oder können sie ein Feuer entzünden.
- Bringen Sie die Batterien nicht mit anderen Metallen in Berührung. Wenn Sie sich nicht an diese Vorschriften halten, können Batterien Wärme abgeben, können sich Risse in den Batterien bilden, oder können sie ein Feuer entzünden.
- Wenn Sie Batterien wegwerfen oder aufbewahren, wickeln Sie sie in Folie ein, und isolieren Sie sie. Wenn Sie sich nicht an diese Vorschriften halten, können Batterien Wärme abgeben, können sich Risse in den Batterien bilden, oder können sie ein Feuer entzünden.
- Stecken Sie nicht mit einem Metallstift oder ähnlichem Werkzeug in die Batterien. Wenn Sie sich nicht an diese Vorschriften halten, können Batterien Wärme abgeben, können sich Risse in den Batterien bilden, oder können sie ein Feuer entzünden.



Für KS-FX840R:

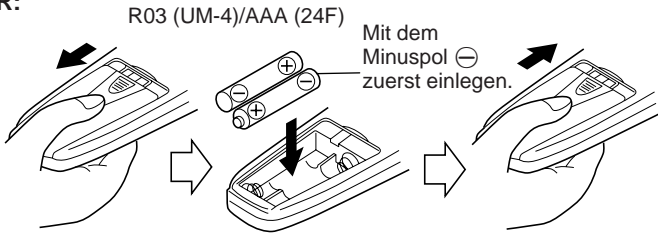

Verwendung der Fernbedieneinheit

DEUTSCH

Für KS-FX940R

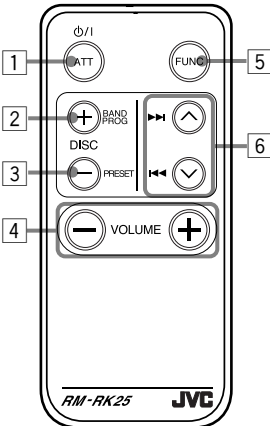

- 1 Arbeitet wie Taste ϕ /I/ATT am Gerät.
- 2 • Dient als Taste BAND, während Sie Radiosendungen hören (oder der DAB-Tuner eingestellt ist). Mit jedem Antippen der Taste wechselt der Empfangsbereich.
- Arbeitet bei CD-Wechsler-Betrieb als CD-Wahltaste (DISC +). Mit jedem Antippen der Taste wechselt die CD-Nummer in zunehmender Folge und die Wiedergabe startet für die aufgerufene CD.
- Arbeitet bei Kassettenbetrieb als Programmtaste (PROG). Jedes Mal, wenn Sie diese Taste drücken, wird die jeweilige Abspielrichtung gewechselt.
- 3 • Dient als Taste PRESET, während Sie Radiosendungen hören (oder der DAB-Tuner eingestellt ist). Mit jedem Antippen der Taste wird ein anderer vorabgestimmter Sender (in zunehmender Speichernummern-Folge) aufgerufen. Der Empfang erfolgt für den angewählten Sender.
- Arbeitet bei CD-Wechsler-Betrieb als CD-Wahltaste (DISC -). Mit jedem Antippen der Taste wechselt die CD-Nummer in abnehmender Folge und die Wiedergabe startet für die aufgerufene CD.

Für KS-FX840R

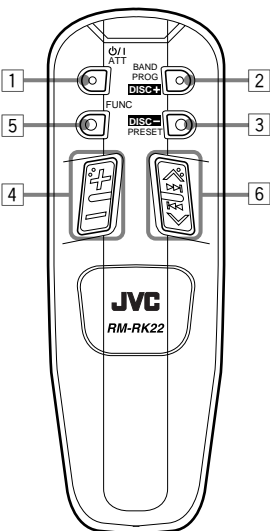

- 4 Arbeitet wie der Drehknopf am Gerät.
- Hinweis:** Deze toets werkt niet voor het aanpassen van algemene instellingen.
- 5 Dient der Signalquellenwahl. Mit jedem Antippen der Taste FUNC wechselt die Signalquelle.
- 6 • Arbeitet bei Radioempfang als Sendersuchlauf-taste.
- Sucht Ensembles auf, während Ton vom DAB-Tuner gehört wird.
- Arbeiten als Multi Music-Scan-oder als Umspultasten vorwärts/rückwärts.
- Arbeitet bei CD-Wechsler-Wiedergabe als Suchlauf-taste vorwärts oder rückwärts, solange die Taste gedrückt gehalten wird.
- Arbeitet bei CD-Wechsler-Wiedergabe als Titelsprung-taste vorwärts (nächster Titel) oder rückwärts (vorliegender oder vorheriger Titel), wenn die Taste kurz gedrückt wird.



CD-WECHSLERBETRIEB

Wir empfehlen Ihnen, einen CD-Wechsler der Serie CH-X (z. B. CH-X1200) zusammen mit diesem Gerät zu verwenden.

Wenn Sie einen anderen automatischen CD-Wechsler besitzen, fragen Sie JVC-Fachhändler für Autostereoanlagen, wie die Anschlüsse durchgeführt werden müssen.

- *Handelt es sich bei Ihrem automatischen CD-Wechsler um einen einen CD-Wechsler der Modellreihe KD-MK, benötigen Sie ein Kabel (KS-U15K) zum Anschließen an dieses Gerät.*

DEUTSCH

Vor dem Betreiben Ihres automatischen CD-Wechslers:

- Siehe auch die Anleitung, die Ihrem CD-Wechsler beiliegt.
- Sind keine CDs im Magazin des CD-Wechslers oder sind die CDs mit der Oberseite nach unten eingelegt, erscheint „NO DISC“ (keine DISC) auf der Anzeige. In diesem Fall das Magazin herausnehmen und die CDs richtig einlegen.
- Erscheint „RESET1 - RESET8“ (zurücksetzen 1 – 8) auf der Anzeige, stimmt etwas nicht mit der Verbindung zwischen dem Gerät und dem CD-Wechsler. In diesem Fall die Verbindung überprüfen und das (die) Kabel ggf. fest anschließen und dann die Rücksetztaste des CD-Wechslers drücken.

Abspielen der CDs

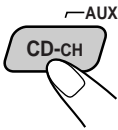
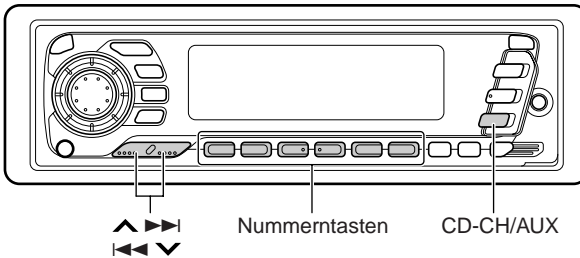

Den automatischen CD-Wechsler wählen.

Wenn Sie diese Taste mehrfach hintereinander drücken, können Sie abwechselnd den automatischen CD-Wechsler und die externe Komponente wählen.

CD-CH ↔ AUX

Das Abspielen beginnt mit dem ersten Titel auf der ersten CD. Alle Titel aller CDs werden abgespielt.

Titelnummer Abgelaufene Spielzeit

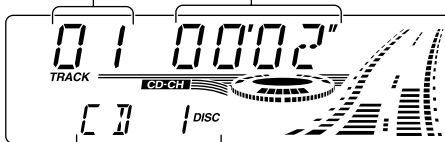

Die CD-Nummer (oder Uhrzeit: Informationen hierzu finden Sie auf Seite 28) wird angezeigt.

Hinweis zum Ein-Tastendruck-Betrieb:

Wenn Sie CD-CH/AUX drücken, wird das Gerät automatisch eingeschaltet. Sie brauchen dafür nicht ⏻ /I/ATT zu drücken.



Zum schnellen Vor- oder Rücklauf des Titels

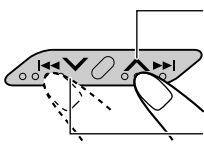

▶▶▶ für einen schnellen Vorlauf des Titels drücken und halten, während eine CD abgespielt wird.

◀◀◀ für einen Rücklauf des Titels drücken und halten, während eine CD abgespielt wird.

Zum Weitergehen zum nächsten Titel oder zur Rückkehr zum vorherigen Titel

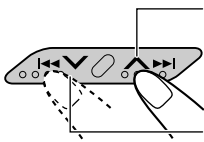

▶▶▶ kurz bei laufender CD drücken, um zum nächsten Titelanfang zu kommen. Mit jedem weiteren Antippen dieser Taste, wird der Anfang des jeweils nächsten Titels gesucht und abgespielt.

◀◀◀ kurz bei laufender CD drücken, um zum derzeitigen Titelanfang zu kommen. Mit jedem weiteren Antippen dieser Taste, wird der Anfang des jeweils vorhergehenden Titels gesucht und abgespielt.

Zum direkten Anwählen einer bestimmten CD

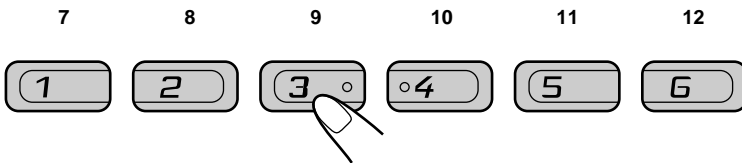

Die Nummerntaste der jeweiligen CD-Nummer drücken, um diese abzuspielen (während der CD-Wechsler-Wiedergabe).

- Zum Wählen einer CD-Nummer von 1 – 6:
Kurz 1 (7) – 6 (12) drücken.
- Zum Wählen einer CD-Nummer von 7 – 12:
1 (7) – 6 (12) länger als 1 Sekunde drücken und halten.

Beispiel: Wird die CD-Nummer 3 gewählt

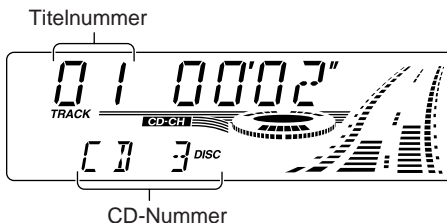



Wählen der CD-Abspielbetriebsarten

Zum Abspielen der Title nach dem Zufallsprinzip



Jedes Mal, wenn Sie MO/RND/□□ (Mono/Zufall) bei laufender CD drücken, wechselt die Abspielbetriebsart nach dem Zufallsprinzip wie folgt:



Modus	RND-Anzeige	Zufallswiedergabe
RND1	Leuchtet	Alle Titel der aktuellen CD, dann die Titel der nächsten CD usw.
RND2	Blinkt	Alle Titel aller CDs im Magazin.

Zum wiederholten Abspielen der Titel (Wiederholung)



Jedes Mal, wenn Sie RPT/LO (Wiederholung/Lokal) bei laufender CD drücken, ändert sich der CD-Wiederholungsmodus wie folgt:



Modus	RPT-Anzeige	Wiedergabe-Wiederholung
RPT1	Leuchtet	Vorliegender (oder aufgerufener) Titel.
RPT2	Blinkt	Alle Titel der vorliegenden (oder aufgerufener) CD.

Wiedergeben einer CD mit CD-Text

Dieser Abschnitt bezieht sich NUR FÜR KS-FX940R.

Nur wenn ein CD-Wechsler mit CD-Text-Funktion (z.B. CH-X1200) angeschlossen ist: Auf einer CD mit CD-Text werden bestimmte Informationen über die CD (CD-Titel, Künstler und Titelbezeichnungen) gespeichert. Sie können diese CD-Informationen im Display anzeigen.

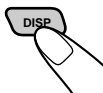

Wenn Sie diese Taste beim Wiedergeben einer CD-Text mehrfach hintereinander drücken, ändert sich das Display wie folgt:

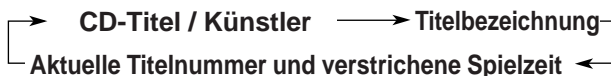

Hinweise:

- Das Display zeigt maximal 8 Zeichen gleichzeitig an. Es wird ein Bildlauf durchgeführt, wenn der Text länger als 8 Zeichen ist. Weitere Informationen finden Sie unter „Wählen des Bildlaufmodus“ auf Seite 32. (Z.B. „ABC@d#“ ⇒ „ABCA D “)
- Einige Zeichen oder Symbole werden im Display nicht angezeigt (und durch Leerzeichen dargestellt).
- Wenn Sie die Taste DISP drücken, während Sie eine konventionelle CD wiedergeben, wird „NO NAME“ für den CD-Titel/Künstler und Titelnamen angezeigt.



Verwenden anderer Abspielgeräte

Nachdem Sie eine externe Komponente an die Hilfseingangsbuchse auf der Frontplatte angeschlossen haben, können Sie die Komponente als Signalquelle wählen.

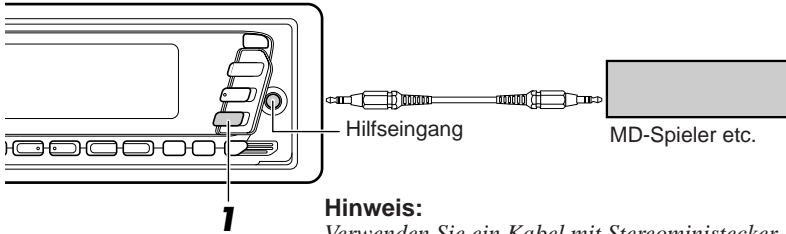

Hinweis:

Verwenden Sie ein Kabel mit Stereoministecker, um eine externe Komponente an das Gerät anzuschließen.

1

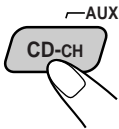

Wählen Sie die externe Komponente.

Wenn Sie diese Taste mehrfach hintereinander drücken, können Sie abwechselnd den automatischen CD-Wechsler und die externe Komponente wählen.

Hinweis:

Wenn eine externe Komponente als Signalquelle gewählt wurde, hängt es von der Einstellung von „AUX“ ab, was im oberen Bereich des Displays angezeigt wird (siehe Seite 32).

Hinweis zum Ein-Tastendruck-Betrieb:

Wenn Sie CD-CH/AUX drücken, wird das Gerät automatisch eingeschaltet. Sie brauchen dafür nicht /I/ATT zu drücken.

2

Bedienen Sie die externe Komponente.

- Lesen Sie hierzu die Bedienungsanleitung, die zum Lieferumfang der externen Komponente gehört.

Verwenden eines Subwoofers

Dieser Abschnitt bezieht sich NUR FÜR KS-FX940R.

Wenn Sie einen Subwoofer mit Hilfe des SUB WOOFER-Kabels auf der Geräterückseite anschließen, können Sie aufgrund der verstärkten Baßwiedergabe eine realistischere Kinoatmosphäre über Ihre Stereoanlage erzeugen.

- Lesen Sie in diesem Zusammenhang auch die Bedienungsanleitung Ihres Subwoofers.

Weitere Informationen darüber, wie Sie den Grenzfrequenzpunkt einstellen, finden Sie auf Seite 32 unter „Wählen des Grenzfrequenzpunkts“.

Weitere Angaben über die Einstellung der Subwoofer-Lautstärke finden Sie auf Seite 23 im Abschnitt „Klang-Einstellschritte“.

Wir empfehlen Ihnen, den DAB-Tuner KT-DB1500 (DAB = Digital Audio Broadcasting/digitaler Rundfunk) zusammen mit diesem Gerät zu verwenden.

Wenn Sie einen anderen DAB-Tuner besitzen, setzen Sie sich mit Ihrem Fachhändler für JVC-Fachhändler für Autostereoanlagen in Verbindung.

- Lesen Sie auch die Bedienungsanleitung des DAB-Tuners.

DEUTSCH

Was ist das DAB-System?

DAB ist eines der digitalen Rundfunksysteme, die heute angeboten werden. Sie können Übertragungen in CD-Qualität empfangen, ohne daß sie durch Störungen und Signalverzerrungen beeinträchtigt werden. Darüber hinaus können im digitalen Rundfunk auch Text, Bilder und Daten gesendet werden.

Im Gegensatz zum UKW-Rundfunk, bei dem jede Sendung auf einer eigenen Frequenz übertragen wird, werden beim DAB-System mehrere Sendungen („Dienste“ genannt) kombiniert, um ein „Ensemble“ zu bilden.

Wenn Sie einen DAB-Tuner an dieses Gerät angeschlossen haben, können Sie diese DAB-Dienste empfangen.

Einstellen eines Ensembles und eines Dienstes

Ein typisches Ensemble enthält 6 oder mehr Sendungen (Dienste), die gleichzeitig ausgestrahlt werden. Nachdem Sie ein Ensemble eingestellt haben, können Sie den Dienst wählen, den Sie hören möchten.

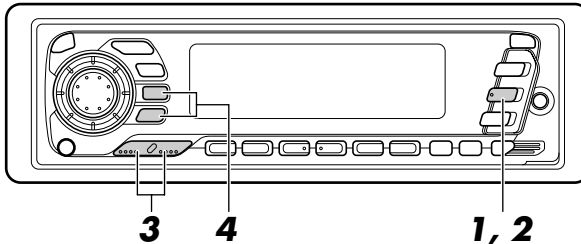

Bevor Sie beginnen...

Drücken Sie die Taste FM/AM/DAB kurz, wenn Sie Kassettendecks, CD-Wechsler oder AUX als Tonquelle wählen.

1



Wählen Sie den DAB-Tuner.

Wenn Sie diese Taste mehrfach hintereinander länger als 1 Sekunde gedrückt halten, werden abwechselnd DAB-Tuner und UKW/MW-Tuner (FM/AM) aktiviert.

DAB ↔ FM/AM

2

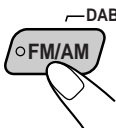

Wählen Sie das DAB-Frequenzband (DAB1, DAB2 oder DAB3).

Sie können DAB1, DAB2 und DAB3 wählen, um ein Ensemble einzustellen.



3

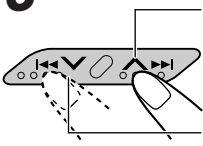

So suchen Sie
Ensembles auf höheren
Frequenzen

So suchen Sie
Ensembles auf
niedrigeren Frequenzen

Suchen Sie ein Ensemble.

Wenn ein Ensemble empfangen wird,
brechen Sie die Suche ab.

4

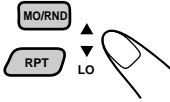

Wählen Sie einen Dienst, den Sie hören möchten.

Wenn Sie die Suche abbrechen wollen, bevor ein Ensemble empfangen wird, drücken Sie erneut die Taste, die Sie zum Start der Suche gedrückt haben.

So ändern Sie die Displayinformationen, während Sie ein Ensemble einstellen

Normalerweise wird der Name des Dienstes im oberen Bereich des Displays angezeigt.

Wenn Sie den Ensemblenamen oder dessen Frequenz abrufen wollen, drücken Sie die Taste DISP.

Wenn Sie diese Taste mehrfach hintereinander drücken, werden folgende Informationen einen Augenblick lang im oberen Teil des Displays angezeigt.



So schalten Sie den UKW/MW-Tuner wieder ein

Drücken Sie die Taste FM/AM/DAB, und halten Sie sie erneut länger als 1 Sekunde gedrückt.

So stellen Sie ein bestimmtes Ensemble ein, ohne es zu suchen:

1 Halten Sie die Taste FM/AM/DAB länger als 1 Sekunde gedrückt.

2 Drücken Sie wiederholt FM/AM/DAB, um das DAB-Frequenzband (DAB1, DAB2 oder DAB3) zu wählen.

3 Halten Sie die Taste $\blacktriangle\blacktriangleright\blacktriangleright$ oder $\blacktriangleleft\blacktriangleleft\blacktriangledown$ länger als 1 Sekunde gedrückt.

4 Drücken Sie wiederholt die Taste $\blacktriangle\blacktriangleright\blacktriangleright$ oder $\blacktriangleleft\blacktriangleleft\blacktriangledown$, bis das gewünschte Ensemble eingestellt ist.

- Wenn Sie die Taste gedrückt halten, ändert sich die Frequenz kontinuierlich, bis Sie die Taste loslassen.

Sichern von DAB-Diensten im Speicher

Sie können maximal 6 DAB-Dienste in jedem DAB-Frequenzband (DAB1, DAB2 und DAB3) manuell speichern.

DEUTSCH

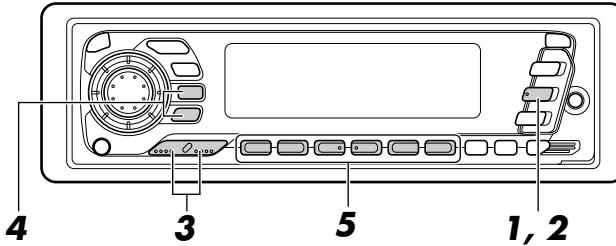

1

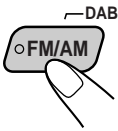

Wählen Sie den DAB-Tuner.

Wenn Sie diese Taste mehrfach hintereinander gedrückt halten, werden abwechselnd DAB-Tuner und UKW/MW-Tuner (FM/AM) aktiviert.

DAB ↔ FM/AM

2



Wählen Sie das DAB-Frequenzband (DAB1, DAB2 oder DAB3).

Wenn Sie diese Taste mehrfach hintereinander drücken, ändert sich das DAB-Frequenzband wie folgt:

→ DAB 1 → DAB 2 → DAB 3 →

3

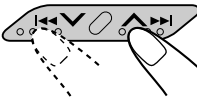

Stellen Sie das gewünschte Ensemble ein.

4

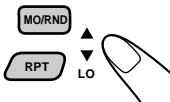

Wählen Sie den gewünschten Dienst des Ensembles.

5 Halten Sie die Zahlentaste (in diesem Beispiel 1) länger als 2 Sekunden gedrückt.

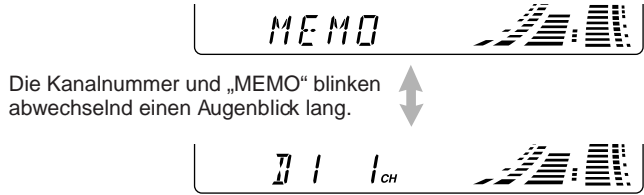

6 Wiederholen Sie das oben beschriebene Verfahren, um weitere DAB-Dienste in anderen Kanälen zu speichern.

Hinweise:

- Ein zuvor gespeicherter DAB-Dienst wird gelöscht, wenn ein neuer DAB-Dienst unter derselben Kanalnummer gespeichert wird.
- DAB-Dienste werden gelöscht, wenn die Stromversorgung der Speichereinheit unterbrochen wird (beispielsweise beim Auswechseln von Batterien). Wenn dieser Fall eintritt, speichern Sie die DAB-Dienste erneut.

Einstellen eines gespeicherten DAB-Dienstes

Sie können einen gespeicherten DAB-Dienst ganz einfach einstellen. Denken Sie daran, daß Sie die Dienste zunächst speichern müssen. Wenn Sie sie noch nicht gespeichert haben, lesen Sie die Informationen auf Seite 42 und 43.

DEUTSCH

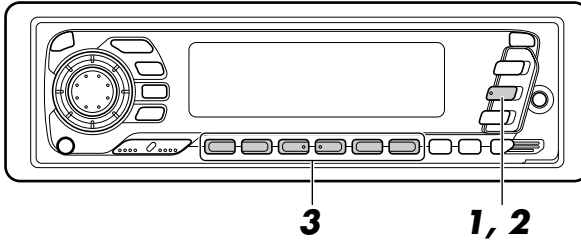

1

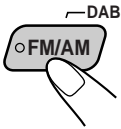

Wählen Sie den DAB-Tuner.

Wenn Sie diese Taste mehrfach hintereinander gedrückt halten, werden abwechselnd DAB-Tuner und UKW/MW-Tuner (FM/AM) aktiviert.

DAB ↔ FM/AM

2

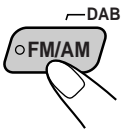

Wählen Sie das DAB-Frequenzband (DAB1, DAB2 oder DAB3).

Wenn Sie diese Taste mehrfach hintereinander drücken, ändert sich das DAB-Frequenzband wie folgt:

→ DAB 1 → DAB 2 → DAB 3

3

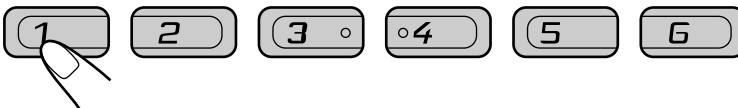

Wählen Sie die Nummer (1 – 6), unter der Sie den gewünschten DAB-Dienst gespeichert haben.

Zum Verlängern der Geräte-Lebensdauer

Dieses Gerät erfordert nur wenig Wartung und Pflege. Sie können jedoch die Lebensdauer des Geräts verlängern, wenn Sie die nachfolgenden Anweisungen befolgen.

Zum Reinigen der Tonköpfe

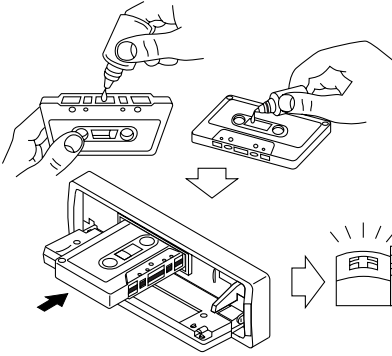

- Die Tonköpfe alle 10 Betriebsstunden mit einer Tonkopf-Reinigungskassette (im Fachhandel erhältlich) reinigen.
Wenn die Tonköpfe verschmutzen, merken Sie das an folgenden Symptomen:
 - Dummer Klang.
 - Tonpegel sinkt.
 - Tonaussetzer.
- Keine schmutzigen oder verstaubten Kassetten abspielen.
- Die hochpolierten Tonköpfe nicht mit metallischen oder magnetischen Werkzeugen berühren.

Zum Sauberhalten der Kassetten

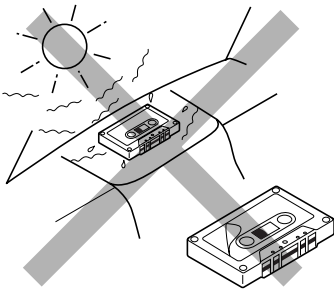

- Die Kassetten immer in ihren Hüllen aufbewahren.
- Die Kassetten nicht an folgenden Orten aufbewahren:
 - im direkten Sonnenlicht
 - bei hoher Luftfeuchtigkeit
 - bei extrem hohen Temperaturen

VORSICHT:

- Kassetten mit abblättrenden Etiketten nicht abspielen, da sie das Gerät beschädigen können.
- Das Kassettenband straffen, um Durchhang zu entfernen, da sich loses Band im Mechanismus verheddern kann.
- Kassetten nicht nach dem Gebrauch im Kassettenfach lassen, da andernfalls die Bandstraffung nachläßt

Die untere Funktion dient ebenfalls der Verlängerung der Lebensdauer des Geräts.

„Zündschlüssel abgezogen“-Freigabe/„Zündschlüssel steckt“-Abspielen

- Stellen Sie den Motor bei eingelegter Kassette ab, wird das Tonband automatisch vom Tonkopf des Geräts freigegeben.
- Lassen Sie den Motor bei eingelegter Kassette an, beginnt das Abspielen automatisch.



FEHLERSUCHE

Was wie ein Problem aussieht, muß nicht immer eines sein. Die folgenden Punkte vor einem Anruf bei einer Kundendienststelle überprüfen.

DEUTSCH

Symptome	Ursachen	Abhilfen
<ul style="list-style-type: none"> • Kassette kann nicht eingelegt werden. 	Sie haben die Kassette falsch herum eingelegt.	Die Kassette mit dem freiliegenden Tonband nach rechts einlegen.
<ul style="list-style-type: none"> • Kassetten werden heiß. 	Das ist keine Fehlfunktion.	_____
<ul style="list-style-type: none"> • Die Tonwiedergabe der Kassette ist sehr niedrig und die Tonqualität hat sich verschlechtert. 	Der Tonkopf ist verschmutzt.	Das Gerät mit einer Tonkopf-Reinigungskassette reinigen.
<ul style="list-style-type: none"> • Die Tonwiedergabe ist manchmal unterbrochen. 	Anschlüsse sind nicht gut.	Die Kabel und Anschlüsse überprüfen.
<ul style="list-style-type: none"> • Die Lautsprecher geben keinen Ton wieder. 	Die Lautstärkenregelung ist ganz zurückgestellt.	Auf optimales Niveau einstellen.
	Anschlüsse sind falsch.	Die Kabel und Anschlüsse überprüfen.
<ul style="list-style-type: none"> • Automatisches Zurückstellen des SSM (Reihenspeicher für starke Sender) funktioniert nicht. 	Signale sind zu schwach.	Die Sender von Hand speichern.
<ul style="list-style-type: none"> • Störgeräusche beim Radiohören. 	Die Antenne ist nicht fest angeschlossen.	Die Antenne fest anschließen.
<ul style="list-style-type: none"> • „NO DISC“ (keine DISC) erscheint auf der Anzeige. 	Es ist keine CD im Magazine.	CDs ins Magazine legen.
	CDs sind falsch eingelegt.	Sie richtig herum einlegen.
<ul style="list-style-type: none"> • „RESET 8“ (zurücksetzen 8) erscheint auf der Anzeige. 	Das Gerät ist nicht richtig am CD-Wechsler angeschlossen.	Sie richtig herum einlegen. Das Gerät und den CD-Wechsler richtig miteinander verbinden und die Rücksetztaste des CD-Wechslers drücken.
<ul style="list-style-type: none"> • „RESET 1 - RESET 7“ (zurückstellen 1 – 7) erscheint auf der Anzeige. 	_____	Die Rücksetztaste des CD-Wechslers drücken.
<ul style="list-style-type: none"> • Dieses Gerät arbeitet überhaupt nicht. • Der CD-Wechsler arbeitet überhaupt nicht. 	Der eingebaute Mikro-Computer funktioniert aufgrund von Lärm usw. nicht richtig.	Halten Sie die Taste SEL gedrückt und drücken Sie dann Φ /I/ATT mehr als 2 Sekunden lang, um das Gerät zurückzustellen. (Die Uhreinstellung und die vorabgestimmten Sender, die abgespeichert waren, werden gelöscht.)

AUDIO-VERSTÄRKERTEIL

Max. Leistungsabgabe:

Vorne: 40 W pro Kanal

Hinten: 40 W pro Kanal

Kontinuierliche Leistungsabgabe (RMS):

Vorne: 16 W pro Kanal an 4Ω, 40 bis 20.000 Hz bei nicht mehr als 0,8% Gesamtklirrfaktor.

Hinten: 16 W pro Kanal an 4Ω, 40 bis 20.000 Hz bei nicht mehr als 0,8% Gesamtklirrfaktor.

Last-Impedanz: 4 Ω (4 bis 8 Ω zulässig)

Tonregelbereich:

Baß: ±10 dB bei 100 Hz

Höhen: ±10 dB bei 10 kHz

Frequenzgang: 40 bis 20.000 Hz

Signal/Störabstand: 70 dB

Line-Ausgangspegel/Impedanz:

KS-FX940R: 4,0 V pro 20 kΩ Last
(CD-Wechsler-Modus)

KS-FX840R: 2,0 V pro 20 kΩ Last
(CD-Wechsler-Modus)

Ausgangsimpedanz: 1 kΩ

Eingang: AUX (Stereominibuchse mit 3,5 mm Durchmesser)

TUNER-TEIL

Frequenzbereich:

UKW: 87,5 bis 108,0 MHz

MW/LW: (MW) 522 bis 1.620 kHz
(LW) 144 bis 279 kHz

[UKW-Tuner]

Nutzbare Empfindlichkeit:

11,3 dBf (1,0 µV/75 Ω)

50 dB Geräuschberuhigung:

16,3 dBf (1,8 µV/75 Ω)

Ausweichkanalabstimmstärke (400 kHz):

65 dB

Frequenzgang: 40 bis 15.000 Hz

Stereotrennabstand: 30 dB

Einfangsverhältnis: 1,5 dB

[MW-Tuner]

Empfindlichkeit: 20 µV

Trennschärfe: 35 dB

[LW-Tuner]

Empfindlichkeit: 50 µV

KASSETTENECKTEIL

Gleichlaufschwankung: 0,11% (WRMS)

Schnellspulzeit: 100 s (C-60)

Frequenzgang (Dolby AUS):

30 bis 18.000 Hz (Metall-/Chromband)

30 bis 16.000 Hz (Normalband)

Signal/Störabstand: (Normalband)

(Dolby EIN): 65 dB

(Dolby AUS): 56 dB

Stereotrennabstand: 40 dB

ALLGEMEIN

Spannungsversorgung:

Betriebsspannung: DC 14,4 V

(11 bis 16 V zulässig)

zugelassene Arbeitstemperatur:

0 °C bis +40 °C

Erdungssystem: negative Masse

Abmessungen (b × h × t)

Einbaugröße: 182 × 52 × 150 mm

Bedienteilgröße: 188 × 58 × 11 mm

Gewicht: 1,4 kg (ausschließlich Zubehör)

Änderungen der Konstruktion und technischen Daten ohne Vorankündigung möglich.

Merci pour avoir acheté un produit JVC. Veuillez lire attentivement toutes les instructions avant d'utiliser l'appareil afin de bien comprendre son fonctionnement et d'obtenir les meilleures performances possibles.

TABLE DES MATIERES

OPERATIONS DE BASE 4



FONCTIONNEMENT DE BASE DE LA RADIO 5

Ecoute de la radio	5
Mémorisation des stations	6
Présélection automatique des stations FM: SSM	6
Présélection manuelle	7
Accord d'une station présélectionnée	8



FONCTIONNEMENT RDS 9

Présentation du RDS EON	9
Localisation du même programme automatiquement (Réception de suivi de réseau)	9
Utilisation de l'attente de réception	11
Sélection de votre programme préféré pour l'attente de réception PTY	12
Recherche de votre programme préféré	12
Autres fonctions RDS pratiques et ajustements	15
Sélection automatique de la station lors de l'utilisation des touches numériques	15
Modification du mode d'affichage lors de l'écoute d'une station FM	15
Réglage du niveau de volume TA	15
Ajustement automatique de l'horloge	16



FONCTIONNEMENT DU LECTEUR DE CASSETTE 17

Ecoute d'une cassette	17
A propos de la détection automatique de type de bande	18
Pour interdire l'éjection de la cassette	18
Recherche du début d'un morceau	19
Autres fonctions pratiques avec la cassette	20
Marche/arrêt de la lecture à rappel du tuner	20
Saut des parties vierges sur la bande	20
Lecture du morceau courant de façon répétée	20



AVANT D'UTILISER L'APPAREIL

* Par sécurité....

- N'augmentez pas trop le volume car cela bloquerait les sons de l'extérieur rendant la conduite dangereuse.
- Arrêtez la voiture avant de réaliser toute opération compliquée.

* Température à l'intérieur de la voiture....

Si votre voiture est restée garée pendant longtemps dans un climat chaud ou froid, attendez que la température à l'intérieur de la voiture redevienne normale avant d'utiliser l'appareil.

AJUSTEMENT DU SON 21

Mise en/hors service de la fonction BBE (UNIQUEMENT POUR LE KS-FX940R)	21
Mise en/hors service de la fonction loudness (UNIQUEMENT POUR LE KS-FX840R)	21
Sélection des modes sonores préréglés	22
Ajustement du son	23
Mémorisation de votre propre ajustement sonore	24



AUTRES FONCTIONS PRINCIPALES 25

Réglage de l'horloge	25
Modification des réglages généraux (PSM)	26
Sélection de l'affichage de l'horloge	28
Sélection de l'affichage des informations CD Text (UNIQUEMENT POUR LE KS-FX940R)	28
Sélection de l'affichage du niveau	28
Sélection du mode d'assombrissement	29
Commande du volume automatiquement (Croisièreaudio: UNIQUEMENT POUR LE KS-FX940R)	29
Sélection du silencieux téléphonique	31
Mise en/hors service de la tonalité sonore	31
Mise en/hors service de la préamplification (UNIQUEMENT POUR LE KS-FX940R)	31
Sélection du mode de défilement (UNIQUEMENT POUR LE KS-FX940R) ...	32
Réglage du nom de l'appareil extérieur	32
Sélection du niveau de la fréquence de coupure (UNIQUEMENT POUR LE KS-FX940R)	32
Détachement du panneau de commande	33



FONCTIONNEMENT DE LA TELECOMMANDE 34

Mise en place des piles	34
Utilisation de la télécommande	35



FONCTIONNEMENT DU CHANGEUR DE CD 36

Lecture de CD	36
Sélection des modes de lecture de CD	38
Lecture des CD Text (UNIQUEMENT POUR LE KS-FX940R)	38



FONCTIONNEMENT DE L'APPAREIL EXTERIEUR 39

Utilisation d'un lecteur auxiliaire	39
Utilisation d'un caisson de grave (UNIQUEMENT POUR LE KS-FX940R)	39



FONCTIONNEMENT DU TUNER DAB 40

Accord d'un ensemble et d'un service	40
Mémorisation de services DAB	42
Accord d'un service DAB présélectionné	44



ENTRETIEN 45

Pour prolonger la durée de vie de l'appareil	45
--	----



DEPANNAGE 46

SPECIFICATIONS 47**Remarque:**

Pour des raisons de sécurité, une carte d'identification numérotée est fournie avec cet appareil, et le même numéro d'identification est imprimé sur le châssis de l'appareil. Conserver cette carte dans un endroit sûr, elle pourra aider les autorités pour identifier votre appareil en cas de vol.



OPERATIONS DE BASE

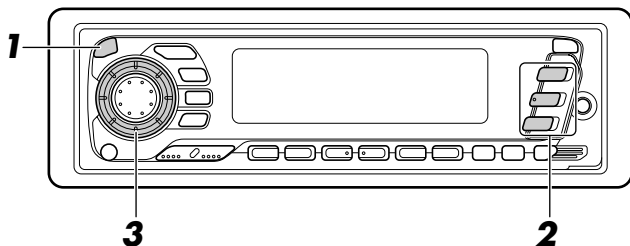

Remarque:

Si vous utilisez cet appareil pour la première fois, réglez l'horloge intégrée en vous reportant à la page 25.

FRANÇAIS

1



Mettez l'appareil sous tension.

Remarque sur le fonctionnement monotouche:

Quand vous choisissez tuner comme source à l'étape 2 ci-dessous, l'appareil se met automatiquement sous tension. Vous n'avez donc pas besoin d'appuyer d'abord sur cette touche pour mettre l'appareil sous tension.

2

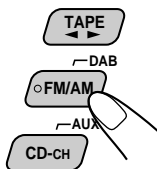

Choisissez la source.

Pour utiliser le tuner, voir les pages 5 – 16.

Pour utiliser le lecteur de cassette, voir les pages 17 – 20.

Pour utiliser le changeur CD, voir les pages 36 – 38.

Pour utiliser l'appareil extérieur connecté à la prise auxiliaire du panneau avant, voir la page 39.

Pour utiliser le tuner DAB, voir les pages 40 – 44.

3

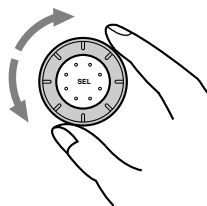

Ajustez le volume.

Le niveau de volume apparaît.

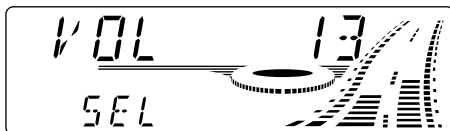

4

Ajustez le son comme vous le souhaitez (voir les pages 21 – 24).

Pour baisser le son instantanément

Appuyez brièvement sur $\phi/I/ATT$ pendant l'écoute de n'importe quelle source. "ATT" commence à clignoter sur l'affichage, et le niveau de volume est baissé instantanément.

Pour revenir au niveau de volume précédent, appuyez de nouveau brièvement sur la touche.

Pour mettre l'appareil hors tension

Appuyez sur $\phi/I/ATT$ pendant plus d'une seconde.

Ecoute de la radio

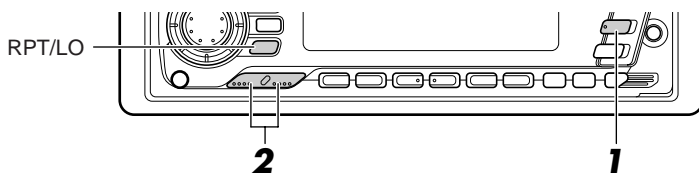

1

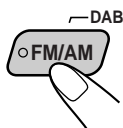

Choisissez la bande (FM1, FM2, FM3 ou AM).

Vous pouvez choisir n'importe quelle bande FM1, FM2 ou FM3 pour écouter une station FM.

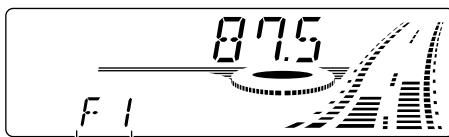
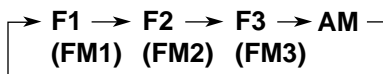

La bande choisie (ou l'affichage de l'horloge: voir page 28) apparaît.

2

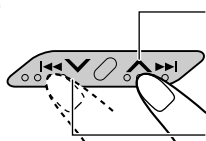

Pour rechercher des stations de fréquences supérieures

Pour rechercher des stations de fréquences inférieures

Commencez la recherche d'une station.

Quand une station est accordée, la recherche s'arrête.

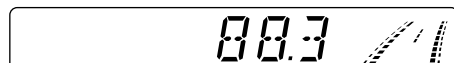

Pour arrêter la recherche avant qu'une station ne soit accordée, appuyez sur la même touche que vous avez utilisée pour la recherche.

Pour accorder une fréquence particulière sans recherche:

- 1 Appuyez plusieurs fois sur FM/AM/DAB pour sélectionner la bande (FM ou AM).
- 2 Maintenez pressée $\blacktriangle\blacktriangleright\blacktriangleright$ ou $\blacktriangleleft\blacktriangleleft$ jusqu'à ce que "MANU" (Manuelle) commence à clignoter sur l'affichage.
Vous pouvez maintenant changer manuellement la fréquence pendant que "MANU" clignote.
- 3 Appuyez plusieurs fois sur $\blacktriangle\blacktriangleright\blacktriangleright$ ou $\blacktriangleleft\blacktriangleleft$ jusqu'à ce que la fréquence souhaitée soit atteinte.
 - Si vous maintenez la touche pressée, la fréquence continue de changer (par intervalle de 50 kHz pour la bande FM et par intervalle de 9 kHz pour la bande AM—PO/GO) jusqu'à ce que vous la relâchiez.

Pour accorder uniquement les stations FM avec un signal fort

Appuyez sur RPT/LO (Répétition/Local) de façon que l'indicateur LOCAL s'allume sur l'affichage.

Chaque fois que vous appuyez sur la touche, l'indicateur LOCAL d'allume et s'éteint alternativement.

Remarque:

Cette fonction ne fonctionne que pendant la recherche de stations FM, y-compris la présélection SSM (voir page 6).



Mémorisation des stations

Vous pouvez utiliser l'une des deux méthodes suivantes pour mémoriser les stations reçues.

- Présélection automatique des stations FM: SSM (Strong-station Sequential Memory)
- Présélection manuelle des stations FM et AM

Présélection automatique des stations FM: SSM

Vous pouvez présélectionner 6 stations locales dans chaque bande FM (FM1, FM2, et FM3).

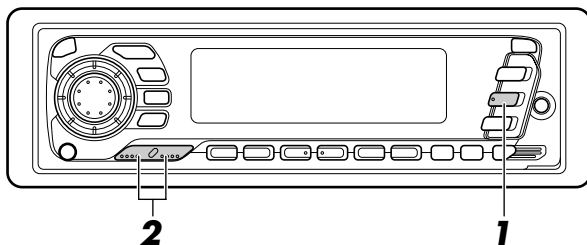

FRANÇAIS

1

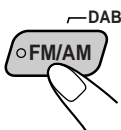

Choisissez le numéro de bande FM (FM1, FM2 ou FM3) où vous souhaitez mémoriser les stations.



2

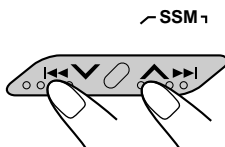

Maintenez pressées les deux touches pendant plus de 2 secondes.



“SSM” apparaît, puis disparaît quand la présélection automatique est terminée.

Les stations locales FM avec les signaux les plus forts sont recherchées et mémorisées automatiquement dans le numéro de bande que vous avez choisi (FM1, FM2 ou FM3). Ces stations sont mémorisées sur les touches de présélection de station — No. 1 (fréquence la plus basse) à No. 6 (fréquence la plus haute).

Quand la présélection est terminée, la station mémorisée automatiquement sur la touche de présélection de station 1 est accordée automatiquement.

Présélection manuelle

Vous pouvez présélectionner manuellement un maximum de 6 stations pour chaque bande (FM1, FM2, FM3 et AM).

EXEMPLE: Mémorisation de la station FM située à 88,3 MHz sur le numéro de présélection 1 de la bande FM1.

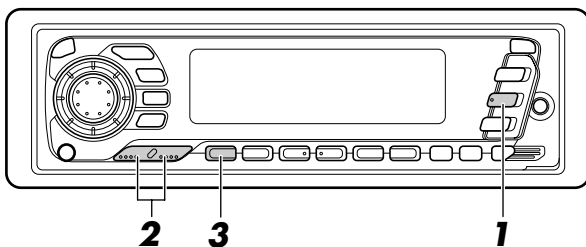

Choisissez la bande FM1.

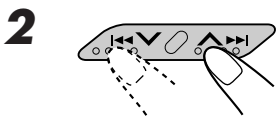
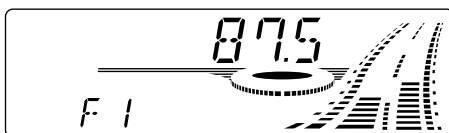

Accordez une station à 88,3 MHz.

Voir la page 5 pour accorder une station.

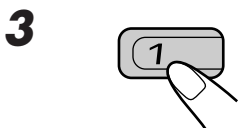
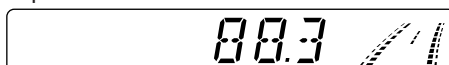

Maintenez pressée la touche numérique (dans cet exemple, 1) pendant plus de 2 secondes.

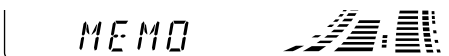

Le numéro de présélection et "MEMO" clignotent alternativement quelques instants.



4 Répétez la procédure ci-dessus pour mémoriser d'autres stations sur d'autres numéros de présélection.

Remarques:

- La station précédemment présélectionnée est effacée quand une nouvelle station est mémorisée sur le même numéro de présélection.
- Les stations présélectionnées sont effacées si l'alimentation du circuit mémoire est interrompue (par exemple, pendant le changement de la batterie). Si cela se produit, présélectionnez de nouveau les stations.



Accord d'une station présélectionnée

Vous pouvez accorder facilement une station présélectionnée.

Rappelez-vous que vous devez d'abord mémoriser les stations. Si vous ne les avez pas encore mémorisées, reportez-vous aux pages 6 et 7.

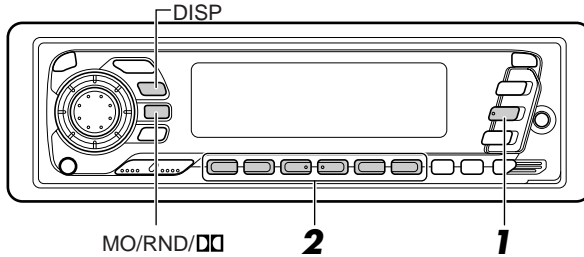

FRANÇAIS

1



Choisissez la bande (FM1, FM2, FM3 ou AM) souhaitée.



2



Choisissez le numéro (1 – 6) de la station présélectionnée souhaitée.

Pour changer l'information sur l'affichage lors de la réception d'une station FM RDS

Appuyez sur DISP. Chaque fois que vous appuyez sur la touche, l'affichage change comme suit:



Quand une émission FM stéréo est difficile à recevoir:

Appuyer sur MO/RND/□□ (Mono/Aléatoire) tout en écoutant une émission FM stéréo. L'indicateur MO (Mono) s'allume sur l'affichage. Le son que vous entendez devient monophonique mais la réception est améliorée.

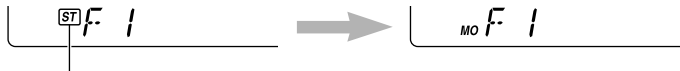

S'allume lors de la réception d'une émission FM stéréo.

Pour rétablir l'effet stéréo, appuyez de nouveau sur la même touche.

Présentation du RDS EON

Le RDS (Radio Data System) permet aux stations FM d'envoyer un signal supplémentaire en même temps que les signaux de leurs programmes ordinaires. Par exemple, les stations envoient leur nom, de même que des informations sur le type de programme qu'elle diffusent, comme par exemple du sport, de la musique, etc.

Un autre avantage de la fonction RDS est appelé "EON (Enhanced Other Networks)". L'indicateur EON s'allume lors de la réception d'une station FM émettant des données EON. En utilisant les données EON envoyées d'une station, vous pouvez accorder une station différente d'un autre réseau diffusant votre programme favori ou des informations routières pendant que vous écoutez un autre programme ou une autre source, comme par exemple une cassette.

A l'aide des signaux RDS qu'il reçoit, c'est appareil peut faire les choses suivantes:

- Localiser le même programme automatiquement (Réception de suivi de réseau)
- Attente de réception TA (Informations routières) ou votre programme favori
- Recherche PTY (Type de programme)
- Recherche TA (Informations routières)
- Et quelques autres informations routières

Localisation du même programme automatiquement (Réception de suivi de réseau)

Lorsque vous travaillez dans une région où la réception FM n'est pas bonne, le tuner intégré dans cet appareil accorde automatiquement une autre station RDS diffusant le même programme mais avec un signal plus fort. De cette façon, vous pouvez continuer à écouter le même programme avec la meilleure réception possible, où que vous alliez. (Voir l'illustration à la page suivante.)

Deux types de signaux RDS sont utilisés pour que la réception de suivi de réseau fonctionne correctement — les données PI (Identification de programme) et AF (Fréquence alternative). Si vous ne recevez pas ces données correctement de la station RDS que vous écoutez, la réception de suivi de réseau ne fonctionnera pas.

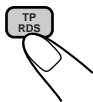

Pour utiliser la réception de suivi de réseau, maintenez pressée TP/RDS (Traffic Programme/Radio Data System) pendant plus d'une seconde. Chaque fois que la touche est maintenue pressée pendant plus d'une seconde, le mode de réception de suivi de réseau change comme suit:

→ **Mode 1** → **Mode 2** → **Mode 3**



Mode 1 (AF: allumé / REG: éteint)

Le suivi de réseau est en service avec la régionalisation réglée sur “éteint.”
Commute sur une autre station du même réseau quand le signal de réception de la station actuelle devient faible.

Remarque:

Dans ce mode, le programme peut être différent du programme actuellement reçu.

Mode 2 (AF: allumé / REG: allumé)

Le suivi de réseau est en service et la régionalisation est réglée sur “allume.”
Commute sur une autre station du même réseau et émettant le même programme quand le signal de réception de la station actuelle devient faible.

Mode 3 (AF: éteint / REG: éteint)

Le suivi de réseau est hors service.

Le même programme peut être reçu sur différentes fréquences.

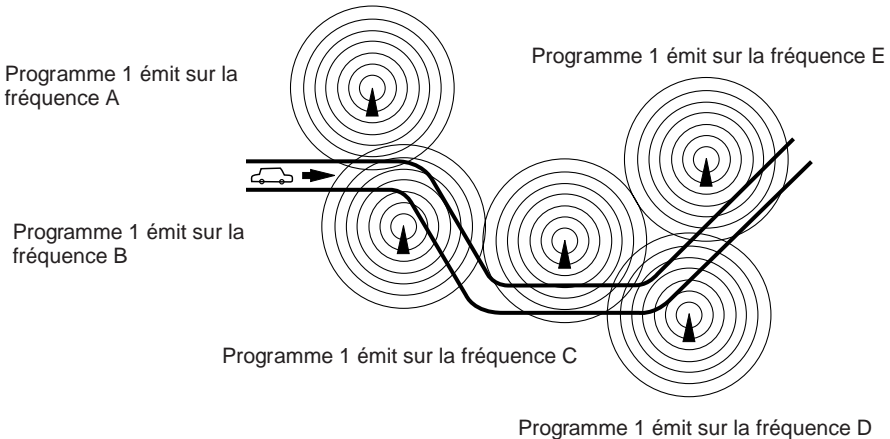

Utilisation de l'attente de réception

L'attente de réception permet à l'appareil de commuter temporairement sur votre programme favori (PTY: Type de programme) ou des informations routières (TA) à partir de la source actuelle (une autre station FM, une cassette, un CD ou un autre appareil connecté).

Remarque:

L'attente de réception ne fonctionnera pas si vous écoutez une station AM.

Attente de réception TA

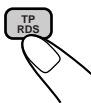

- Quand vous appuyez sur TP/RDS lors de l'écoute d'une station FM, l'indicateur TP s'allume pendant la réception d'une station TP (émission d'informations routières) et le mode d'attente TA est mis en service.

Remarque:

Si la station reçue n'est pas une station TP, l'indicateur TP clignote. Appuyez sur ou pour mettre en service le mode d'attente TA. "SEARCH" apparaît sur l'affichage et la recherche de station TP démarre. Quand une station TP est accordée, l'indicateur TP s'allume.

- Si vous écoutez une cassette ou un CD et souhaitez écouter une station TP, appuyez sur TP/RDS pour entrer en mode d'attente TA. (L'indicateur TP s'allume.)

Si une émission d'informations routières commence à être diffusée pendant que le mode d'attente TA est en service, "TRAFFIC" apparaît et le source de lecture change sur la bande FM. Le volume augmente au niveau de volume TA préréglé et l'émission d'informations routières peut être entendu (voir page 15).

Pour désactiver le mode d'attente TA, appuyer de nouveau sur la touche TP/RDS.

Attente de réception PTY

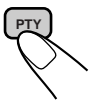

- Quand vous appuyez sur PTY lors de l'écoute d'une station FM, l'indicateur PTY s'allume pendant la réception d'une station PTY et le mode d'attente PTY est mis en service. Le nom du type PTY choisi mémorisé à la page 13 clignote pendant 5 secondes.

Remarque:

Si la station reçue n'est pas une station PTY, l'indicateur PTY clignote. Appuyez sur ou pour mettre en service le mode d'attente PTY. "SEARCH" apparaît sur l'affichage et la recherche de station PTY démarre. Quand une station PTY est accordée, l'indicateur PTY s'allume.

- Si vous écoutez une cassette ou un CD et souhaitez écouter une émission PTY du type choisie, appuyez sur PTY pour entrer en mode d'attente PTY. (L'indicateur PTY s'allume.)

Si une émission du type PTY choisi commence à être diffusée pendant que le mode d'attente PTY est en service, le nom du type PTY choisi apparaît et le source de lecture change sur la bande FM. L'émission du type PTY choisi peut être entendu.

Pour désactiver le mode d'attente PTY, appuyer de nouveau sur la touche PTY.



Sélection de votre programme préféré pour l'attente de réception PTY

Vous pouvez choisir votre programme préféré pour l'attente de réception PTY et le mémoriser. A l'expédition de l'usine, "NEWS" est mémorisé pour le type de programme de l'attente de réception PTY.

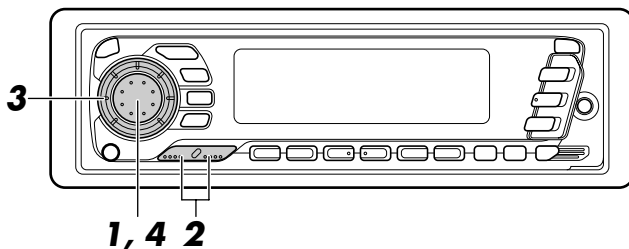

FRANÇAIS

1

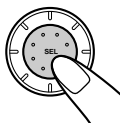

Maintenez pressée SEL (sélection) pendant plus de 2 secondes pour appeler le mode de réglage préféré (PSM: voir page 26).

2



Choisissez "PTY STBY (standby)" s'il n'apparaît pas sur l'affichage.

3

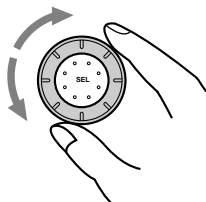

Choisissez l'un des 29 codes PTY. (Voir page 16.)

Le nom du code choisi apparaît sur l'affichage et il est mémorisé.

4

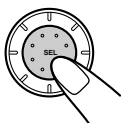

Terminez le réglage.

Recherche de votre programme préféré

Vous pouvez rechercher l'un de vos 6 types de programme préféré enregistré en mémoire. Lors de l'expédition de l'usine, les 6 types de programme suivants ont été mémorisés sur les touches numériques (1 à 6).

Pour changer les réglages présélectionnés en usine, voir la page 13.

Pour rechercher votre programme préféré, voir la page 14.

1	2	3	4	5	6
POP M	ROCK M	EASY M	CLASSICS	AFFAIRS	VARIED



Pour mémoriser vos types de programme préféré

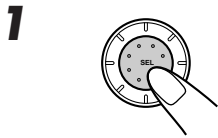
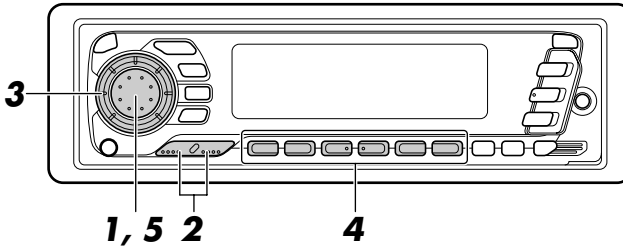

Maintenez pressée SEL (sélection) pendant plus de 2 secondes pour appeler le mode de réglage préféré (PSM: voir page 26).

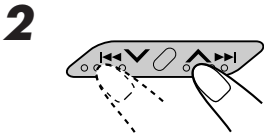

Choisissez "PTY SRCH (search)" s'il n'apparaît pas sur l'affichage.

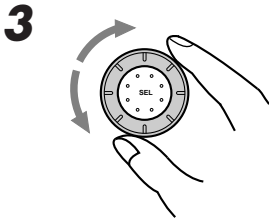

Choisissez l'un des 29 codes PTY. (Voir page 16.)
Le nom du code choisi apparaît sur l'affichage.

- Si un code déjà enregistré en mémoire est choisi, il clignote sur l'affichage.

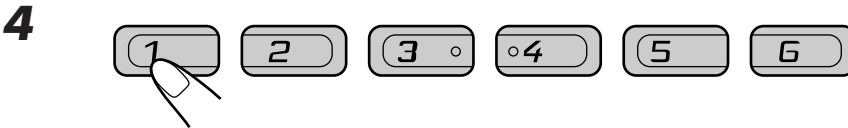

Maintenez pressée la touche numérique pendant plus de 2 secondes pour mémoriser le code PTY choisi sur le numéro de préréglage souhaité.

Le numéro de préréglage PTY apparaît, et le nom de code choisi et "MEMORY" apparaissent alternativement sur l'affichage.

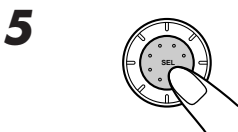

Terminez le réglage.



Pour rechercher votre type de programme préféré

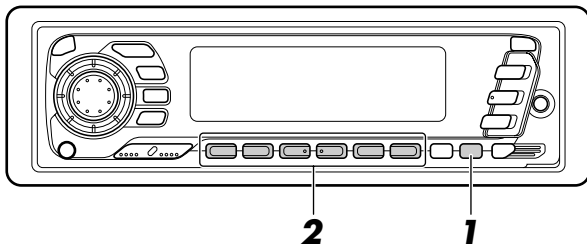

1



Maintenez pressée **PTY** (type de programme) pendant plus d'une seconde pendant l'écoute d'une station FM.

Le dernier code **PTY** choisi ainsi que le numéro de préréglage apparaissent.

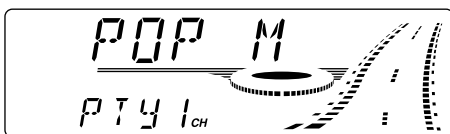

2

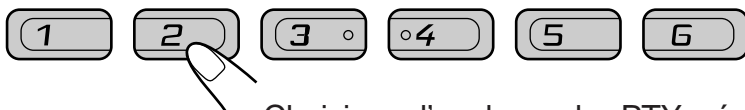

Choisissez l'un des codes **PTY** mémorisés sur les touches numériques de préréglage (1 à 6).

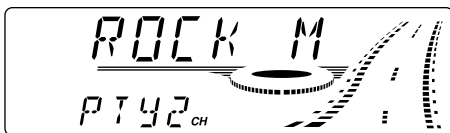

Ex. Quand "ROCK M" est mémorisé sur le numéro de préréglage 2.

La recherche **PTY** pour votre programme préféré commence après 5 secondes.

- S'il y a une station diffusant un programme du type **PTY** que vous avez choisi, cette station est accordée.
- S'il n'y a aucune station diffusant un programme du type **PTY** que vous avez choisi, la station ne change pas.

Remarque:

*Dans certaines régions, la recherche **PTY** ne fonctionnera pas correctement.*



Autres fonctions RDS pratiques et ajustements

Sélection automatique de la station lors de l'utilisation des touches numériques

Habituellement quand vous appuyez sur une touche numérique, la station pré-réglée est accordée.

Cependant, si la station pré-réglée est une station RDS, quelque chose de différent se produit. Si le signal de la station pré-réglée n'est pas suffisamment fort pour assurer une bonne réception, cet appareil commence à rechercher une autre station diffusant le même programme que la station pré-réglée originale, si une station diffusant le même programme est trouvée, cette station est accordée.

Modification du mode d'affichage lors de l'écoute d'une station FM

Vous pouvez changer l'indication initiale sur l'affichage sur le nom de la station (PS) ou sur la fréquence de la station, lors de l'écoute d'une station FM RDS.

• Référez-vous aussi à "Modification des réglages généraux (PSM)" à la page 26.

1. Maintenez pressée SEL (sélection) pendant plus de 2 secondes de façon que "PSM" apparaisse sur la partie inférieure de l'écran.
2. Choisissez "TU DISP (affichage du tuner)" avec **▲▶▶|** ou **▶▶▶|**.
3. Réglez l'indication souhaitée (le nom de la station ou la fréquence de la station) avec la molette de commande.

Remarque:

En appuyant sur **DISP**, vous pouvez aussi changer l'affichage pendant l'écoute d'une station FM RDS. Chaque fois que vous appuyez sur la touche, l'information suivante apparaît sur la partie supérieure de l'affichage:

PTY

→ PS (Nom de la station) → Fréquence de la station → (Type de programme)

* Puis, l'affichage retourne à l'indication d'origine après quelques secondes.

Réglage du niveau de volume TA

Vous pouvez pré-régler le niveau de volume pour l'attente de réception TA. Quand un programme d'informations routières est reçu, le niveau de volume change automatiquement sur le niveau pré-réglé.

• Référez-vous aussi à "Modifications des réglages généraux (PSM)" à la page 26.

1. Maintenez pressée SEL (sélection) pendant plus de 2 secondes de façon que "PSM" apparaisse sur la partie inférieure de l'écran.
2. Choisissez "TA VOL (volume)" avec **▲▶▶|** ou **▶▶▶|**.
3. Choisissez le niveau de volume souhaité avec la molette de commande.



Ajustement automatique de l'horloge

Lors de l'expédition de l'usine, l'horloge intégrée à cet appareil est réglée pour être réajustée automatiquement en utilisant les données CT (Clock Time) du signal RDS.

Si vous ne souhaitez pas utiliser l'ajustement automatique de l'horloge, suivez la procédure ci-dessous.

• Référez-vous aussi à "Modifications des réglages généraux (PSM)" à la page 26.

1. Maintenez pressée SEL (sélection) pendant plus de 2 secondes de façon que "PSM" apparaisse sur la partie inférieure de l'écran.
2. Choisissez "AUTO ADJ (adjust)" avec **▲▶▶▶** ou **◀◀◀▼**.
3. Choisissez "OFF" en tournant la molette de commande dans le sens contraire des aiguilles d'une montre.
L'ajustement automatique de l'horloge est maintenant annulé.

Pour remettre en service l'ajustement automatique de l'horloge, répétez la même procédure et choisissez "ON" à l'étape 3 en tournant la molette de commande dans le sens des aiguilles d'une montre.

Remarque:

Il faut environ 2 minutes pour ajuster l'heure en utilisant les données CT. Alors, vous devez accorder une station pendant plus de 2 minutes en continu; sinon, l'horloge ne sera pas ajustée.

Codes PTY

NEWS:	Information	SOCIAL:	Programmes sur des activités sociales
AFFAIRS:	Programmes d'actualité sur les affaires ou l'information courante	RELIGION:	Programmes traitant des aspects de la foi ou de la croyance, de la nature de la vie ou d'éthique
INFO:	Programmes qui communiquent des conseils sur une grande variété de sujets	PHONE IN:	Programmes où les gens peuvent exprimer leurs opinions par téléphone ou dans un forum
SPORT:	Événements sportifs	TRAVEL:	Programmes sur des destinations de voyage, des voyages en groupe et des idées et opportunités de voyage
EDUCATE:	Programmes éducatifs	LEISURE:	Programmes concernés par des activités récréatives comme le jardinage, la cuisine, la pêche, etc.
DRAMA:	Pièces radio	JAZZ:	Musique de jazz
CULTURE:	Programmes culturels au niveau régional ou national	COUNTRY:	Musique régionale
SCIENCE:	Programmes sur les sciences naturelles et la technologie	NATION M:	Musique populaire actuelle d'un autre pays ou d'une autre région, dans la langue de ce pays
VARIED:	Autres programmes comme des comédies ou des cérémonies	OLDIES:	Musique pop classique
POP M:	Musique Pop	FOLK M:	Musique folklorique
ROCK M:	Musique de rock	DOCUMENT:	Programmes traitant de faits réels, présentés dans un style d'enquête
EASY M:	Musique d'écoute facile ou musique douce		
LIGHT M:	Musique légère		
CLASSICS:	Musique classique		
OTHER M:	Autre musique		
WEATHER:	Informations météo		
FINANCE:	Rapports sur le commerce, les affaires, la bourse, etc.		
CHILDREN:	Programmes de loisirs pour les enfants		



Ecoute d'une cassette

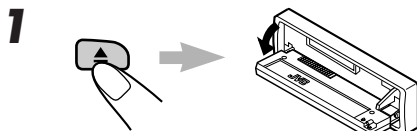
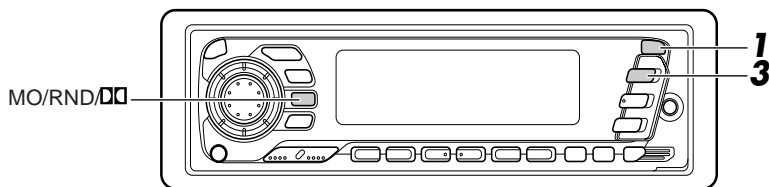

Ouvrez le panneau de commande.

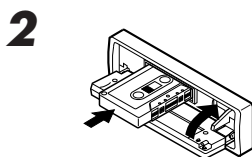

1. Insérez une cassette dans le compartiment à cassette.

L'appareil se met sous tension et la lecture de la cassette commence automatiquement.

2. Fermez le panneau de commande à la main.

- Quand une face de la cassette atteint sa fin pendant la lecture, l'autre face de la cassette commence à être reproduite automatiquement. (Autoreverse)

Remarque sur le fonctionnement monotouche:

Quand une cassette est déjà dans le compartiment à cassette, appuyer sur **TAPE** ◀▶ met l'appareil sous tension et commence la lecture automatiquement.



Choisissez la direction de défilement de la bande.

Chaque fois que vous appuyez sur cette touche, la direction de défilement de la bande change alternativement — vers l'avant (**FF** **PLAY**) et inversée (**REV** **PLAY**).

Pour reproduire les cassettes enregistrées avec Dolby B NR

Appuyez sur la touche **MO/RND/** ◻◻ pour régler le système Dolby B NR* comme requis dans l'étape 2 ci-dessus. L'indicateur ◻◻ s'allume et "DOLBY B" apparaît sur l'affichage pendant plusieurs secondes. Pour annuler le Dolby B NR, appuyez de nouveau sur la même touche.

* Réduction de bruit Dolby fabriquée sous licence de Dolby Laboratories Licensing Corporation. DOLBY et le symbole double-D ◻◻ sont des marques de Dolby Laboratories Licensing Corporation.



Pour arrêter la lecture et éjecter la cassette

Appuyez sur ▲.

La lecture de la cassette s'arrête et la cassette est automatiquement éjectée du compartiment à cassette.

Si vous changez la source sur FM, AM, le changer de CD ou AUX, la lecture de la cassette s'arrête aussi (cette fois, sans éjecter la cassette).

• Vous pouvez aussi éjecter la cassette quand l'appareil est hors tension.

Avance rapide et rebobinage de la bande

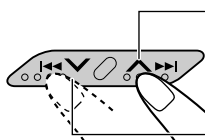

- Appuyez sur ▲▶▶ pendant plus d'une seconde pour avancer rapidement la bande.

Quand la bande atteint sa fin, la direction de lecture est inversée et la lecture commence à partir du début de l'autre face.

- Appuyez sur I◀◀ pendant plus d'une seconde pour rebobiner la bande.

Quand la bande atteint sa fin, la lecture de la même face commence.

Pour arrêter l'avance rapide et le rebobinage à n'importe quelle position de la bande, appuyez sur TAPE◀▶.

La lecture de la bande commence à partir de cette position sur la bande.

Remarque:

En avance rapide ou en rebobinage, cet appareil change la source sur le tuner. (Lecture à rappel du tuner)

Si vous ne voulez pas utiliser la lecture à rappel du tuner, vous pouvez annuler cette fonction. Voir à la page 20 pour des détails.

A propos de la détection automatique de type de bande

Avec le mécanisme de détection automatique de type de bande prévu pour cet appareil, vous pouvez entendre des bandes de type I, II et IV sans changer aucun réglage.

Pour interdire l'éjection de la cassette

Vous pouvez empêcher l'éjection de la cassette et "verrouiller" une cassette dans le compartiment à cassette.

Maintenez pressées les touches TAPE◀▶ et ⏻/I/ATT pendant plus de 2 secondes. "NO EJECT" clignote sur l'affichage pendant environ 5 secondes et la cassette est "verrouillée".

Pour annuler l'interdiction et "déverrouiller" la cassette, maintenez de nouveau pressées les touches TAPE◀▶ et ⏻/I/ATT pendant plus de 2 secondes. "EJECT OK" clignote de nouveau pendant environ 5 secondes et cette fois, la cassette est "déverrouillée".



Recherche du début d'un morceau

Le multi-balayage musicale (Multi Music Scan) vous permet de commencer automatiquement la lecture à partir du début d'une plage donnée. Vous pouvez spécifier un maximum de 9 morceaux après ou avant le morceau actuel.

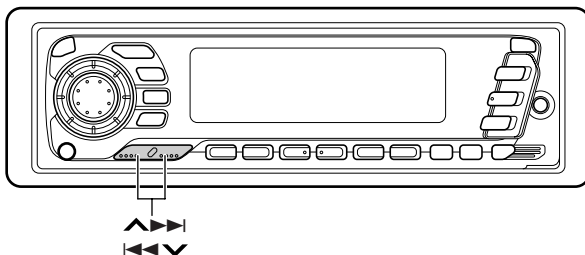

FRANÇAIS

Pendant la lecture

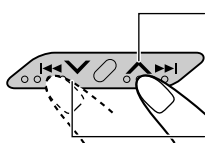

Pour localiser un morceau après le morceau actuel sur la bande

Pour localiser un morceau avant le morceau actuel sur la bande

Spécifiez combien de morceaux après ou avant le morceau actuel, le morceau souhaité se situe.

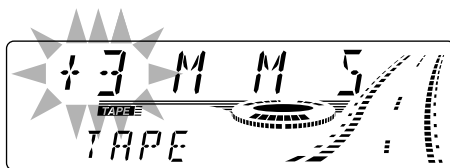

Chaque fois que vous spécifiez un morceau, le numéro change jusqu'à ± 9 .

Quand le début du morceau spécifié est localisé, la lecture commence automatiquement.

Remarques:

- Lors de la localisation d'un morceau donné:
 - Si la bande est rebobinée jusqu'à son début, la lecture commence à partir du début de cette face.
 - Si la bande est avancée rapidement jusqu'à sa fin, la direction de défilement est inversée et la cassette est reproduite à partir du début de l'autre face.
- Dans les cas suivants, la fonction de multi-balayage musicale risque de ne pas fonctionner correctement:
 - Les bandes avec des morceaux en pianissimo (passages très calmes) ou intégrant des parties non-enregistrées.
 - Les bandes avec de courtes portions non-enregistrées.
 - Les bandes avec un bruit de haut niveau ou du souffle entre les morceaux.
 - Les réglages de la touche de réduction de bruit Dolby ne correspondent pas. Par exemple, si la réduction de bruit Dolby B est en marche alors que la bande a été enregistrée sans réduction de bruit Dolby.



Autres fonctions pratiques avec la cassette

Marche/arrêt de la lecture à rappel du tuner

Lorsque vous commencez à faire défiler rapidement la bande en avant ou en inverse, la source passe temporairement sur le tuner et vous pouvez écouter la dernière station reçue. Une fois l'avance rapide ou le rembobinage terminé, la lecture de la bande reprend automatiquement. Lors du pré-réglage effectué à l'usine, la lecture à rappel du tuner a été activée.

• Référez-vous aussi à "Modification des réglages généraux (PSM)" à la page 26.

1. Maintenez pressée SEL (sélection) pendant plus de 2 secondes de façon que "PSM" apparaisse sur la partie inférieure de l'affichage.
2. Choisissez "TU CALL (rappel du tuner)" avec $\blacktriangle\blacktriangleright\blacktriangleright$ ou $\blacktriangleleft\blacktriangleleft$.
3. Choisissez le mode souhaité avec la molette de commande.
La lecture à rappel du tuner se met en et hors service.

Saut des parties vierges sur la bande

Vous pouvez sauter des parties vierges entre les morceaux. (Saut de blanc)

Lorsque cette fonction est en marche, l'appareil saute des sections vierges de 15 secondes et plus, en avance rapide jusqu'au morceau suivant, puis lance sa lecture.

• Référez-vous aussi à "Modification des réglages généraux (PSM)" à la page 26.

1. Maintenez pressée SEL (sélection) pendant plus de 2 secondes de façon que "PSM" apparaisse sur la partie inférieure de l'affichage.
2. Choisissez "B. SKIP (Saut de blanc)" avec $\blacktriangle\blacktriangleright\blacktriangleright$ ou $\blacktriangleleft\blacktriangleleft$.
3. Choisissez le mode souhaité avec la molette de commande.

Le mode de saut de blanc se met en et hors service.

Remarque:

Lorsque la bande arrive à sa fin en avance rapide, le sens de défilement de la bande sera changée automatiquement.

Lecture du morceau courant de façon répétée

Vous pouvez lire le morceau courant de façon répétée. (Lecture répétée)



Chaque fois que vous appuyez brièvement sur RPT/LO (Répétition/Local) pendant la lecture d'une bande, la lecture répétée est mise en marche et à l'arrêt alternativement.

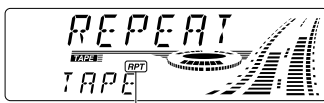

Cet indicateur est allumé quand la lecture répétée est en service.

Remarques:

- Dans les cas suivants, le saut de blanc et la lecture répétée peuvent ne pas fonctionner correctement:
 - Les bandes avec des morceaux en pianissimo (passages très calmes) ou intégrant des parties non-enregistrées.
 - Les bandes avec de courtes portions non-enregistrées.
 - Les bandes avec un bruit de haut niveau ou du souffle entre les morceaux.
 - Les réglages de la touche de réduction de bruit Dolby ne correspondent pas. Par exemple, si la réduction de bruit Dolby B est en marche alors que la bande a été enregistrée sans réduction de bruit Dolby.

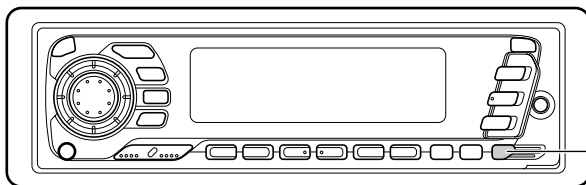

BBE (Pour le KS-FX940R)
LOUD (Pour le KS-FX840R)

Mise en/hors service de la fonction BBE

Cette section concerne **UNIQUEMENT LE KS-FX940R.**

La fonction BBE* rétablit la brillance et la clarté du son original d'un enregistrement, d'une émission, etc.

Quand une enceinte reproduit le son, elle introduit un décalage de phase en fonction de la fréquence, faisant que les sons haute fréquence prennent plus longtemps à atteindre l'oreille que les sons basse fréquence. La fonction BBE ajuste la relation de phase entre les basses, moyennes et hautes fréquences en ajoutant un délai progressivement plus long aux basses et moyennes fréquences, de façon que toutes les fréquences atteignent l'oreille de l'auditeur au moment correct.

En plus, la fonction BBE accentue les basses et les hautes fréquences, que les haut-parleurs reproduisent moins efficacement, par une augmentation dynamique pilotée par un programme. Combiné avec la compensation de phase, le son obtenu a une présence de "direct" plus claire et plus fine.

Chaque fois que vous appuyez sur BBE, la fonction BBE est mise alternativement en et hors service.

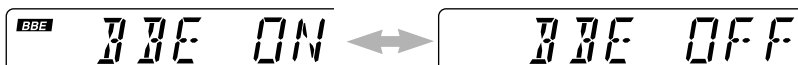

* Sous licence de BBE Sound, Inc.

BBE® est une marque de commerce de BBE Sound, Inc.

Mise en/hors service de la fonction loudness

Cette section concerne **UNIQUEMENT LE KS-FX840R.**

L'oreille humaine est moins sensible aux basses et aux hautes fréquences quand le volume est bas.

La fonction loudness peut accentuer ces fréquences pour produire un son bien équilibré aux faibles niveaux de volume.

Chaque fois que vous appuyez sur LOUD, la fonction loudness se met alternativement en et hors service.





Sélection des modes sonores prérégés

Vous pouvez choisir un ajustement sonore prérégé adapté au type de musique.

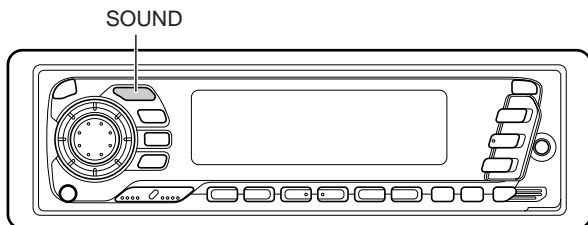

Chaque fois que vous appuyez sur SOUND, le mode de commande du son (SCM) change comme suit.

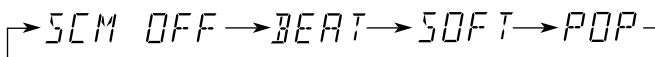
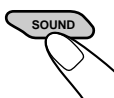

Indication	Pour:	Valeurs prérégées		
		Graves	Aigus	BBE (Pour le KS-FX940R) Loudness (Pour le KS-FX840R)
SCM OFF	(Son plat)	00	00	En service
BEAT	Musique rock ou disco	+02	00	En service
SOFT	Musique de fond	+01	-03	Hors service
POP	Musique légère	+04	+01	Hors service

Remarques:

- Vous pouvez ajuster le mode de commande du son prérégé comme vous le souhaitez et le mémoriser. Si vous souhaitez ajuster et mémoriser votre propre mode de commande du son, référez-vous à “Mémorisation de votre propre ajustement sonore” à la page 24.
- Pour ajuster seulement les graves et les aigus comme vous le souhaitez, reportez-vous à “Ajustement du son” à la page 23.

Ajustement du son

Vous pouvez ajuster les caractéristiques du son à votre préférence.

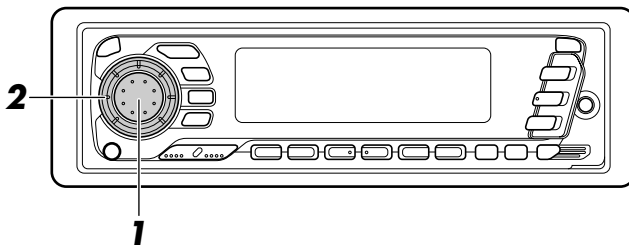

1

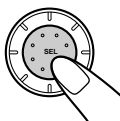

Choisissez l'élément que vous souhaitez ajuster.

→ BAS → TRE → FAD → BAL → WOOFER** → VOL

Indication	Pour:	Plage
BAS	Ajuster les graves	-06 (min.) — +06 (max.)
TRE	Ajuster les aigus	-06 (min.) — +06 (max.)
FAD*	Ajuster l'équilibre entre les enceintes avant et arrière	R06 — F06 (Arrière seulement) (Avant seulement)
BAL	Ajuster l'équilibre entre les enceintes gauche et droite	L06 — R06 (Gauche seulement) (Droite seulement)
WOOFER**	Ajuste le caisson de graves	0 (min.) — 8 (max.)
VOL	Ajuster le volume	00 (min.) — 50 (max.)

Remarques:

* Si vous utilisez un système à deux enceintes, réglez le niveau de fader sur "00".

** UNIQUEMENT POUR LE KS-FX940R

2

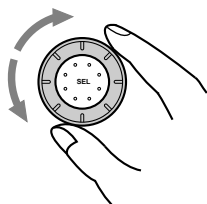

Ajustez le niveau.

Remarque:

Normalement la molette de commande est utilisée pour régler le volume. Alors, vous n'avez pas besoin de choisir "VOL" pour ajuster le niveau de volume.



Mémorisation de votre propre ajustement sonore

Vous pouvez ajuster les modes sonore (BEAT, SOFT, POP: voir page 22) comme vous le souhaitez et mémoriser votre propre ajustement.

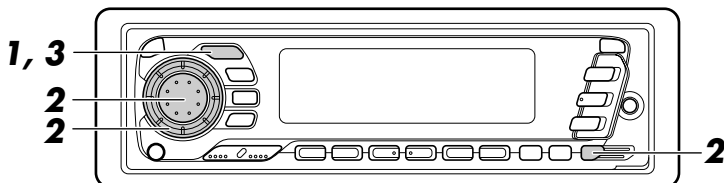

FRANÇAIS

1

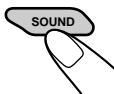

Appelez le mode sonore que vous souhaitez ajuster.

Voir la page 22 pour les détails.

En moins de 5 secondes

2

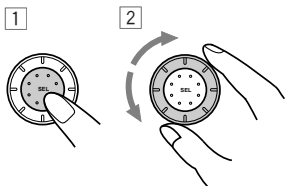

Pour ajuster le niveau des graves ou des aigus

1 Choisissez "BAS" ou "TRE".

En moins de 5 secondes

2 Ajustez le niveau des graves ou des aigus.

KS-FX940R



KS-FX840R



Pour mettre en ou hors service la fonction BBE (pour le KS-FX940R) ou la fonction loudness (pour le KS-FX840R)

Voir page 21.

En moins de 5 secondes

3

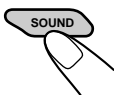

Maintenez pressée SOUND jusqu'à ce que le mode sonore que vous avez choisi clignote sur l'affichage.

Votre réglage est mémorisé.

4

Répétez la même procédure pour mémoriser d'autres réglages.

Pour réinitialiser l'appareil aux réglages de l'usine

Répétez la même procédure et réattribuez les valeurs pré-réglées du tableau de la page 22.

Réglage de l'horloge

Vous pouvez aussi régler le système de l'horloge sur un affichage par cycle de 24 heures ou de 12 heures.

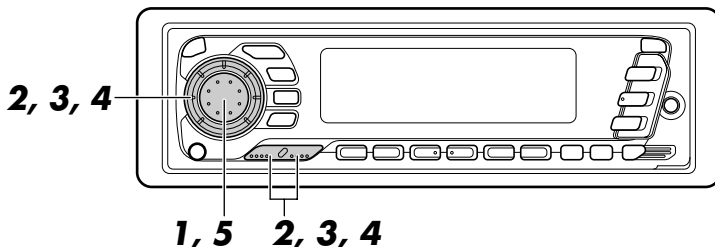

1



Maintenez pressé SEL (sélection) pendant plus de 2 secondes de façon que l'un des éléments PSM apparaisse sur l'affichage.

2

1



2

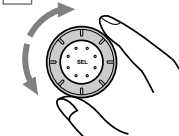

Réglez les heures.

- 1** Choisissez "CLOCK H (Heure)" s'il n'apparaît pas sur l'affichage.
- 2** Ajustez les heures.

3

1



2



Réglez les minutes.

- 1** Choisissez "CLOCK M (Minute)".
- 2** Ajustez les minutes.

4

1



2



Réglez le système de l'horloge.

- 1** Choisissez "24H/12H".
- 2** Choisissez "24H" ou "12H".

5

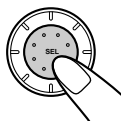

Démarrez l'horloge.

Pour vérifier l'heure actuelle quand l'appareil est hors tension, appuyez sur DISP. L'appareil est mis sous tension, l'heure est affichée pendant 5 secondes, puis l'appareil est remis hors tension.

Modification des réglages généraux (PSM)

Vous pouvez modifier les éléments de la liste de la page suivante en utilisant la commande PSM (Preferred Setting Mode — Mode de réglage préféré).

Procédure de base

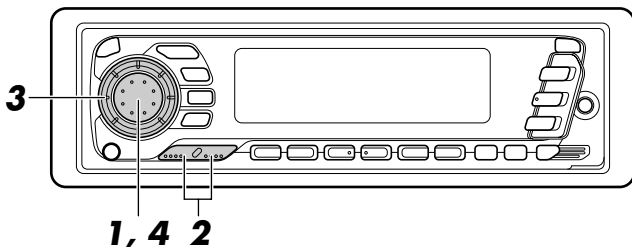

1



Maintenez pressé SEL (sélection) pendant plus de 2 secondes de façon que l'un des éléments PSM apparaisse sur l'affichage.

2



Choisissez l'élément PSM que vous souhaitez ajuster. (Voir page 27.)

3

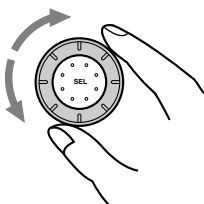



Choisissez ou ajustez l'élément PSM choisi ci-dessus.

4

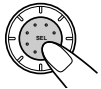
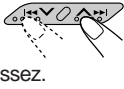

Terminez le réglage.

1	2	3		Préréglages d'usine	Voir page
	 Choisissez.	 Réglez.			
CLOCK H	Réglage des heures	Reculé	Avance	0:00	25
CLOCK M	Réglage des minutes	Reculé	Avance		
24H/12H	Affichage de l'horloge sur 24/12 heures	12H	24H	24H	25
AUTO ADJ	Réglage automatique de l'horloge	OFF	ON	ON	16
CLOCK	Affichage de l'horloge	OFF	ON	ON	28
TU DISP	Mode d'affichage	FREQ	PS NAME	PS NAME	15
CH DISP*	Affichage d'un CD Text	P-TIME ↔ D-TITLE ↕ T-TITLE ↕		P-TIME	28
PTY STBY	Attente PTY	29 programme types (Voir page 16.)		NEWS	12
PTY SRCH	Recherche PTY			(Voir page 12.)	12
TA VOL	Volume des informations routières	VOL (00-50)		VOL (20)	15
LEVEL	Affichage du niveau	OFF	AUDIO	AUDIO	28
DIMMER	Assombrissement	AUTO ↔ OFF ↕ ON ↕		AUTO	29
CRUISE*	Croisière audio	OFF ↔ CRUISE1 ↕ CRUISE2 ↕		OFF	29
RPM SET**	Vitesse au ralenti	—		800 rpm	30
BOOST**	Accentuation	01 –15		05	30
TEL	Silencieux pour les systèmes de téléphone cellulaire	OFF ↔ MUTING 1 ↕ MUTING 2 ↕		OFF	31
BEEP	Tonalité de touche	OFF	ON	ON	31
P-AMP SW*	Interrupteur d'amplification	OFF	ON	ON	31
SCROLL*	Affichage des noms	ONCE ↔ AUTO ↕ OFF ↕		ONCE	32
AUX	Appareil auxiliaire	EXTRA ↔ TV ↔ VIDEO ↕ CD ↔ MD ↕		EXTRA	32
CUTOFF F*	Niveau de la fréquence de coupure	MID ↔ HIGH ↕ LOW ↕		MID	32
B.SKIP	Saut de blanc	OFF	ON	OFF	20
TU CALL	Appel de la radio	OFF	ON	ON	20

* **UNIQUEMENT POUR LE KS-FX940R.**

** Ces éléments sont **UNIQUEMENT POUR LE KS-FX940R**. Si vous choisissez "CRUISE 1" ou "CRUISE 2" pour le mode de croisière audio, vous pouvez ajuster ces éléments.

- Appuyez sur SEL (sélection) quand le réglage est terminé.

Sélection de l'affichage de l'horloge

Vous pouvez choisir que l'horloge ou le nom de la source soit affiché sur la partie inférieure de l'affichage. A l'expédition de l'usine, l'affichage de l'horloge est choisi.

- ON: Horloge
- OFF: Nom de la source (ou bande de la station)

1. Maintenez pressée SEL (sélection) pendant plus de 2 secondes de façon que "PSM" apparaisse sur la partie inférieure de l'affichage.
2. Choisissez "CLOCK" avec $\blacktriangle\blacktriangleright\blacktriangleright\blacktriangleright$ ou $\blacktriangleleft\blacktriangleleft\blacktriangleleft$.
3. Choisissez le mode souhaité avec la molette de commande.

Le mode d'affichage de l'horloge est mis alternativement en et hors service.

ON \leftrightarrow OFF

Pour vérifier l'autre information pendant la lecture

Appuyez sur DISP (affichage). Chaque fois que vous appuyez sur la touche, l'autre information (l'horloge ou le nom de la source) apparaît sur la partie inférieure de l'affichage pendant un certain temps.

Sélection de l'affichage des informations CD Text (UNIQUEMENT POUR LE KS-FX940R)

Vous pouvez choisir quel type d'information CD Text apparaît sur l'affichage quand un CD Text est reproduit. A l'expédition de l'usine, la durée de lecture est choisie.

- P-TIME: La durée de lecture (écoulée) apparaît sur l'affichage.
- D-TITLE: Le titre du disque apparaît sur l'affichage.
- T-TITLE: Le titre de la plage apparaît sur l'affichage.

1. Maintenez pressée SEL (sélection) pendant plus de 2 secondes de façon que "PSM" apparaisse sur la partie inférieure de l'affichage.
2. Choisissez "CH DISP (affichage)" avec $\blacktriangle\blacktriangleright\blacktriangleright\blacktriangleright$ ou $\blacktriangleleft\blacktriangleleft\blacktriangleleft$.
3. Choisissez le mode souhaité avec la molette de commande.

Le mode d'affichage de l'information CD Text change comme suit:

\rightarrow P-TIME \leftrightarrow D-TITLE \leftrightarrow T-TITLE \leftarrow

Pour vérifier les autres informations pendant la lecture

Appuyez sur DISP (affichage). Chaque fois que vous appuyez sur la touche, une autre information (durée de lecture, titre du disque et titre des pages) apparaît sur la partie supérieure de l'affichage pendant un certain temps.

Sélection de l'affichage du niveau

Vous pouvez choisir l'affichage du niveau selon vos préférences. A l'expédition de l'usine, l'indicateur de niveau sur l'affichage montre le niveau audio.

- AUDIO: Indicateur du niveau audio
- OFF: Indicateur du niveau de volume

1. Maintenez pressée SEL (Sélection) pendant plus de 2 secondes de façon que "PSM" apparaisse sur la partie inférieure de l'affichage.
2. Choisissez "LEVEL" avec $\blacktriangle\blacktriangleright\blacktriangleright\blacktriangleright$ ou $\blacktriangleleft\blacktriangleleft\blacktriangleleft$.
3. Choisissez le mode souhaité avec la molette de commande.

Le réglage de l'affichage du niveau change comme suit:

AUDIO \leftrightarrow OFF

Sélection du mode d'assombrissement

Quand vous allumez les feux de votre voiture, l'affichage s'assombrit automatiquement (Assombrissement automatique).

A l'expédition de l'usine, le mode d'assombrissement automatique est en service.

- AUTO: Met en service l'assombrissement automatique.
- OFF: Annule l'assombrissement automatique.
- ON: Assombrit en permanence l'affichage.

1. Maintenez pressée SEL (sélection) pendant plus de 2 secondes de façon que "PSM" apparaisse sur la partie inférieure de l'affichage.
2. Choisissez "DIMMER" avec ▲▶▶▶ ou ▶▶▶▼.
3. Choisissez le mode souhaité avec la molette de commande.
Le mode d'assombrissement change comme suit:



Remarque sur l'assombrissement automatique:

L'assombrissement automatique équipant cet appareil peut ne pas fonctionner correctement sur certains véhicules, particulièrement sur ceux qui ont une molette de commande pour l'assombrissement. Dans ce cas, réglez le mode d'assombrissement sur "ON" ou sur "OFF".

Commande du volume automatiquement (Croisière audio: UNIQUEMENT POUR LE KS-FX940R)

Vous pouvez choisir le mode de croisière correct pour votre voiture.

Cet appareil change le volume automatiquement (sur 3 niveaux possibles) en fonction de la vitesse du véhicule en détectant la fréquence génératrice de l'alternateur (Croisière automatique).

Si vous souhaitez utiliser ce mode, suivez les procédures ci-dessous. A l'expédition de l'usine, ce mode est réglé sur "OFF".

- CRUISE 1: Choisissez ce réglage si votre voiture est relativement silencieuse.
- CRUISE 2: Choisissez ce réglage si votre voiture est relativement bruyante.
Le taux d'augmentation du volume est double de celui du réglage CRUISE 1.
- OFF: Annule la croisière automatique.

1. Maintenez pressée SEL (sélection) pendant plus de 2 secondes de façon que "PSM" apparaisse sur la partie inférieure de l'affichage.
2. Choisissez "CRUISE" avec ▲▶▶▶ ou ▶▶▶▼.
3. Choisissez le mode souhaité avec la molette de commande.
Le mode de croisière change comme suit:



Quand cette fonction est en service (l'indicateur CRUISE s'allume sur l'affichage), le niveau de volume correct est automatiquement choisi parmi 3 niveaux possibles en fonction de la vitesse du véhicule et le niveau choisi est montré sur l'affichage.

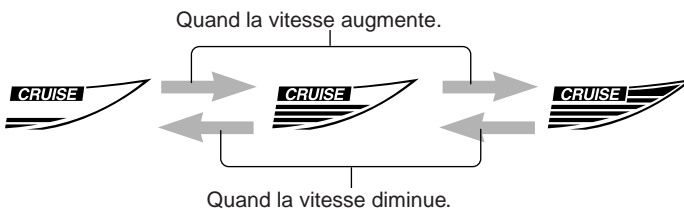

Pour ajuster le taux d'accroissement du volume

Si vous trouvez que la croisière automatique augmente trop (ou diminue trop) le volume quand la vitesse de la voiture change, vous pouvez ajuster le taux d'augmentation en changeant le niveau d'accentuation.

Pour le changer, suivez la procédure ci-dessous.

1. Maintenez pressée SEL (sélection) pendant plus de 2 secondes de façon que "PSM" apparaisse sur la partie inférieure de l'affichage.
2. Choisissez "CRUISE" avec ▲▶▶▶ ou ▶▶▶▼.
3. Choisissez "CRUISE 1" ou "CRUISE 2" avec la molette de commande.
4. Choisissez "BOOST" avec ▲▶▶▶ ou ▶▶▶▼.

Le niveau d'accentuation courant apparaît sur l'affichage.

5. Choisissez le niveau d'accentuation souhaité (de 01 à 15) avec la molette de commande pendant que le niveau d'accentuation courant est montré sur l'affichage.
 - Pour augmenter le taux d'augmentation du volume, tournez la dans le sens des aiguilles d'une montre.
 - Pour diminuer le taux d'augmentation du volume, tournez la dans le sens contraire des aiguilles d'une montre.

Si la croisière audio ne fonctionne pas correctement

Vous devez peut-être enregistrer la vitesse au ralenti en mémoire pour que la fonction de croisière audio fonctionne correctement.

NOTEZ que un certain nombre de facteurs, tels que la direction assistée, les essuie-glaces, les glaces à commande électrique, la climatisation, etc. peuvent générer du bruit et faire que la fonction de croisière audio ne fonctionne pas correctement. Si c'est la cause principale du mauvais fonctionnement, connectez le fil de sauvegarde de la mémoire (fil jaune) directement à la batterie de la voiture pour éviter que ces bruits affectent la croisière audio.

1. Démarrez le moteur et laissez-le chauffer.
2. Maintenez pressée SEL (sélection) pendant plus de 2 secondes de façon que "PSM" apparaisse sur la partie inférieure de l'affichage.
3. Choisissez "CRUISE" avec ▲▶▶▶ ou ▶▶▶▼.
4. Choisissez "CRUISE 1" ou "CRUISE 2" avec la molette de commande.
5. Choisissez "RPM SET" avec ▲▶▶▶ ou ▶▶▶▼.
6. Choisissez la vitesse au ralenti souhaitée avec la molette de commande.

Quand le réglage est terminé, l'appareil vérifie automatiquement pour voir si la croisière audio fonctionne correctement avec ce nouveau réglage du ralenti. S'il ne fonctionne pas correctement, la croisière audio est annulée automatiquement et le réglage du ralenti est invalidé.

- *Si cela se produit, voir le paragraphe NOTEZ ci-dessus.*

Sélection du silencieux téléphonique

Ce mode est utilisé quand un système de téléphone cellulaire est connecté. Selon le système de téléphone utilisé, choisissez "MUTING 1" ou "MUTING 2", celui qui atténue le son de cet appareil. A l'expédition de l'usine, ce mode est hors service.

- MUTING 1: Choisissez ce réglage s'il peut atténuer le son.
- MUTING 2: Choisissez ce réglage s'il peut atténuer le son.
- OFF: Met hors service le silencieux téléphonique.

1. Maintenez pressée SEL (sélection) pendant plus de 2 secondes de façon que "PSM" apparaisse sur la partie inférieure de l'affichage.
2. Choisissez "TEL (téléphone)" avec $\blacktriangle\blacktriangleright$ ou $\blacktriangleleft\blacktriangleright$.
3. Choisissez le mode souhaité avec la molette de commande.

Le mode de silencieux téléphonique change comme suit:



Mise en/hors service de la tonalité sonore

Vous pouvez mettre hors service la tonalité sonore si vous ne souhaitez pas entendre un "bip" sonore chaque fois que vous appuyez sur une touche. A l'expédition de l'usine, la tonalité sonore est en service.

- ON: Met en service la tonalité sonore.
- OFF: Met hors service la tonalité sonore.

1. Maintenez pressée SEL (sélection) pendant plus de 2 secondes de façon que "PSM" apparaisse sur la partie inférieure de l'affichage.
 2. Choisissez "BEEP" avec $\blacktriangle\blacktriangleright$ ou $\blacktriangleleft\blacktriangleright$.
 3. Choisissez le mode souhaité avec la molette de commande.
- La tonalité sonore est mise alternativement sous et hors tension.

ON \leftrightarrow OFF

Mise en/hors service de la préamplification (UNIQUEMENT POUR LE KS-FX940R)

Vous pouvez mettre hors service l'amplificateur intégré et envoyer les signaux audio seulement à un (des) amplificateur(s) extérieurs afin d'obtenir un son plus clair et pour éviter un échauffement interne de l'appareil. A l'expédition de l'usine, l'amplificateur est en service de façon que l'amplificateur intégré fonctionne.

- ON: Choisissez ce réglage si vous n'utilisez pas d'amplificateur extérieur.
- OFF: Choisissez ce mode lors de l'utilisation d'un amplificateur de puissance.

1. Maintenez pressée SEL (sélection) pendant plus de 2 secondes de façon que "PSM" apparaisse sur la partie inférieure de l'affichage.
2. Choisissez "P-AMP SW (power amplifier switch)" avec $\blacktriangle\blacktriangleright$ ou $\blacktriangleleft\blacktriangleright$.
3. Choisissez le mode souhaité avec la molette de commande.

L'amplificateur de puissance alterne entre les positions en service et hors service.

ON \leftrightarrow OFF

Sélection du mode de défilement (UNIQUEMENT POUR LE KS-FX940R)

Vous pouvez choisir le mode de défilement pour l'affichage des noms et des informations des disques s'ils comprennent plus de 8 caractères. A l'expédition de l'usine, le mode de défilement est réglé sur "ONCE".

- ONCE: Répète le défilement seulement une fois.
- AUTO: Répète le défilement. (Intervalle de 5 secondes)
- OFF: Annule le défilement automatique.

1. Maintenez pressée SEL (sélection) pendant plus de 2 secondes de façon que "PSM" apparaisse sur la partie inférieure de l'affichage.
2. Choisissez "SCROLL" avec ▲▶▶▶ ou ◀◀◀▼.
3. Choisissez le mode souhaité avec la molette de commande.
Le mode de défilement change comme suit:

➤ ONCE ↔ AUTO ↔ OFF ◀

Remarque:

Même si le mode de défilement est réglé sur "OFF", vous pouvez faire défiler l'affichage en appuyant sur DISP pendant plus d'une seconde.

Réglage du nom de l'appareil extérieur

Vous pouvez choisir le nom de l'appareil extérieur qui apparaît sur la partie supérieure de l'affichage quand vous appuyez sur CD-CH/AUX. A l'expédition de l'usine, le nom de l'appareil extérieur est réglé sur "EXTRA".

1. Maintenez pressée SEL (sélection) pendant plus de 2 secondes de façon que "PSM" apparaisse sur la partie inférieure de l'affichage.
2. Choisissez "AUX (auxiliaire)" avec ▲▶▶▶ ou ◀◀◀▼.
3. Choisissez le nom souhaité de la source avec la molette de commande.
Le nom qui apparaît sur la partie supérieure de l'affichage change comme suit:

➤ EXTRA ↔ TV ↔ VIDEO ↔ MD ↔ CD ◀

Sélection du niveau de la fréquence de coupure (UNIQUEMENT POUR LE KS-FX940R)

Quand un caisson de graves est connecté à l'appareil, vous pouvez choisir le niveau de la fréquence de coupure pour obtenir la réponse souhaitée. A l'expédition de l'usine, le niveau de la fréquence de coupure est réglé sur "MID".

- MID: Les fréquences supérieures à 80 Hz sont coupées.
- HIGH: Les fréquences supérieures à 120 Hz sont coupées.
- LOW: Les fréquences supérieures à 50 Hz sont coupées.

1. Maintenez pressée SEL (sélection) pendant plus de 2 secondes de façon que "PSM" apparaisse sur la partie inférieure de l'affichage.
2. Choisissez "CUTOFF F (frequency)" avec ▲▶▶▶ ou ◀◀◀▼.
3. Choisissez le mode souhaité avec la molette de commande.
La fréquence de coupure change comme suit:

➤ MID ↔ HIGH ↔ LOW ◀

Détachement du panneau de commande

Vous pouvez détacher le panneau de commande quand vous quittez la voiture. Lors du détachement ou de la remise en place du panneau de commande, faites attention de ne pas endommager les connecteurs situés à l'arrière du panneau et sur le porte-panneau.

Comment détacher le panneau de commande

Avant de détacher le panneau de commande, assurez-vous de mettre l'appareil hors tension.

- 1 Déverrouillez le panneau de commande.

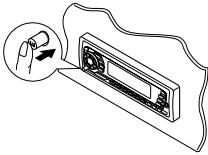

- 2 Levez et tirez le panneau de commande de l'appareil.

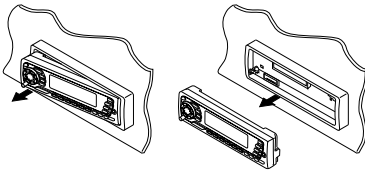

- 3 Mettez le panneau de commande détaché dans la boîte fournie.

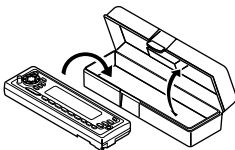

Comment attacher le panneau de commande

- 1 Insérez le côté droit du panneau de commande dans la rainure située du côté droit du porte-panneau.

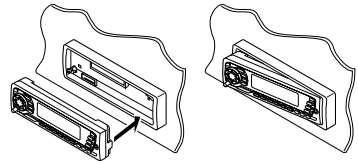

- 2 Appuyez sur le côté gauche du panneau de commande pour le fixer au porte-panneau.

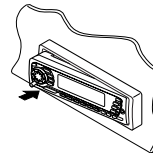

Remarque sur le nettoyage des connecteurs:

Si vous détachez fréquemment le panneau de commande, les connecteurs se détérioreront. Pour réduire cette détérioration, essayez périodiquement les connecteurs avec un coton-tige ou un tissu imprégné d'alcool, en faisant attention de ne pas endommager les connecteurs.

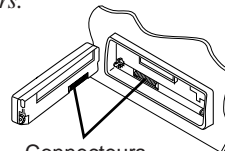

Connecteurs



FONCTIONNEMENT DE LA TELECOMMANDE

Avant d'utiliser la télécommande :

- Pointez la télécommande directement sur le capteur de télécommande de l'appareil principal. Assurez-vous qu'il n'y a pas d'obstacle entre les deux.
- Ne pas exposer la télécommande à un éclairage puissant (en plein soleil ou un éclairage artificiel).

Capteur de télécommande

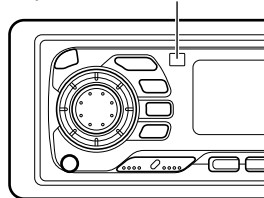

Mise en place des piles

Lorsque la portée ou l'efficacité de la télécommande diminue, remplacez les piles.

Pour le KS-FX940R :

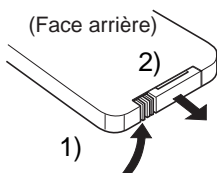

1. Retirez le support de la pile.

- 1) Poussez dans la direction indiquée par la flèche avec l'ongle du pouce de votre main droite.
- 2) Retirez le support de la pile.

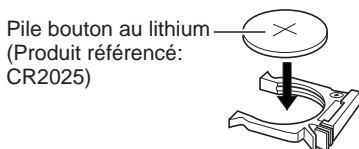

Pile bouton au lithium
(Produit référencé :
CR2025)

2. Remplacez la pile.

Placez la pile dans le support avec la face + dirigée vers le haut.

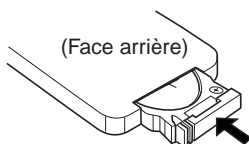

3. Remettez le support de la pile en place.

Réinsérez le support de la pile en le poussant jusqu'à ce que vous entendiez un "clac".

AVERTISSEMENT:

- Conservez les piles hors de la portée des enfants.
Si un enfant venait à avaler une pile, consultez immédiatement un médecin.
- Ne rechargez pas, ne court-circuitez pas, ne démontez pas, ne chauffez pas les piles et ne les jetez pas dans le feu.
Le faire, pourrait amener la pile à émettre de la chaleur, se fragmenter ou causer un incendie.
- Ne mélangez pas les piles avec d'autres objets métalliques.
Le faire, pourrait amener la pile à émettre de la chaleur, se fragmenter ou causer un incendie.
- Pour vous débarrasser des piles ou les conserver, entourez-les de ruban adhésif et isolez-les.
Ne pas le faire, pourrait amener la pile à émettre de la chaleur, se fragmenter ou causer un incendie.
- Ne piquez pas la pile avec une broche métallique ou un objet similaire.
Le faire, pourrait amener la pile à émettre de la chaleur, se fragmenter ou causer un incendie.



Pour le KS-FX840R:

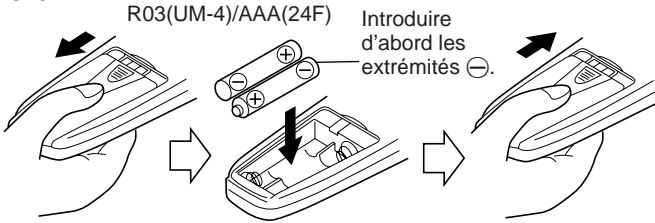

Utilisation de la télécommande

Pour le KS-FX940R

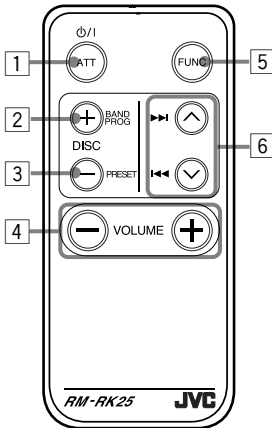

Pour le KS-FX840R

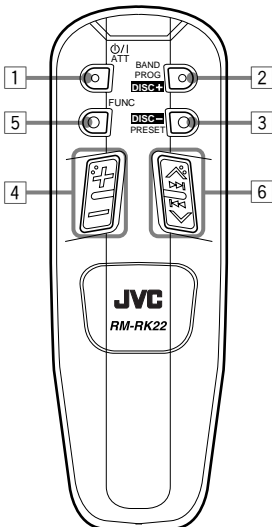

- 1 Fonctionne comme la touche ϕ /I/ATT sur l'appareil principal.
- 2 • Fonctionne comme la touche BAND en écoutant la radio (ou du tuner DAB).
Chaque fois que vous appuyez sur cette touche, la bande change.
- Fonctionne comme la touche DISC + en écoutant le changeur de CD.
Chaque fois que vous appuyez sur la touche, le numéro de disque augmente et le disque sélectionné commence la lecture.
- Fonctionne comme la touche PROG.
Chaque fois que vous appuyez sur cette touche, la direction de défilement de la bande change alternativement.
- 3 • Fonctionne comme la touche PRESET lors de l'écoute de la radio (ou du tuner DAB).
Chaque fois que vous appuyez sur la touche, le numéro de station pré réglée augmente et la station sélectionnée est accordée.
- Fonctionne comme la touche DISC – en écoutant le changeur de CD.
Chaque fois que vous appuyez sur la touche, le numéro de disque diminue et le disque sélectionné commence la lecture.
- 4 Fonctionne comme la molette de commande sur l'appareil principal.
Remarque: Cette touche ne fonctionne pas pour l'ajustement du mode de réglage préféré.
- 5 Sélectionner la source.
Chaque fois que vous appuyez sur FUNC (fonction), la source change.
- 6 • Recherche des stations en écoutant la radio.
• Recherche des ensembles lors de l'écoute du tuner DAB.
• Fonctionne comme touches d'avance rapide ou de rembobinage ou comme touches de recherche musicale multiple en écoutant une cassette.
• Fait défiler rapidement en avant ou en inverse la plage si elle est maintenue pressée en écoutant le CD.
• Sauter au début des plages suivantes ou revient au début de la plage courante (ou des plages précédentes) si elle est brièvement pressée en écoutant le CD.



FONCTIONNEMENT DU CHANGEUR DE CD

Nous vous recommandons d'utiliser un appareil de la série CH-X (ex: CH-X1200) avec votre appareil. Si vous possédez un autre changeur automatique de CD, consultez votre revendeur autoradio JVC pour les connexions.

- Par exemple, si votre changeur automatique de CD appartient à la série KD-MK, vous avez besoin d'un câble (KS-U15K) pour le connecter à l'appareil.

Avant d'utiliser votre changeur automatique de CD:

- Référez-vous aussi aux instructions fournies avec votre changeur de CD.
- Si aucun disque ne se trouve dans le magasin du changeur de CD ou si les disques ont été insérés à l'envers, "NO DISC" apparaît sur l'affichage. Si cela se produit, retirez le magasin et placez les disques correctement.
- Si "RESET 1 - RESET 8" apparaît sur l'affichage, c'est qu'il y a un problème avec la connexion entre cet appareil et le changeur de CD. Si cela se produit, vérifiez la connexion, connectez le(s) cordon(s) de connexion fermement si nécessaire, puis appuyez sur la touche de réinitialisation du changeur de CD.

FRANÇAIS

Lecture de CD

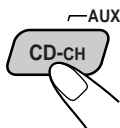
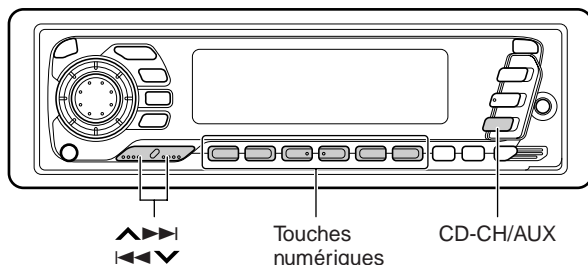

Choisissez le changeur automatique de CD.

Chaque fois que vous appuyez sur la touche, vous pouvez choisir alternativement le changeur automatique de CD ou l'appareil extérieur.

CD-CH ↔ AUX

La lecture commence à partir de la première plage du premier disque. Toutes les plages de tous les disques sont reproduites.

Numéro de plage Durée de lecture écoulée

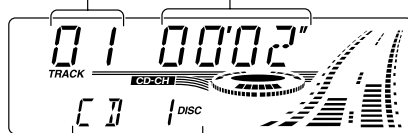

Le numéro de disque (ou l'affichage de l'horloge: voir page 28) apparaît.

Remarque sur le fonctionnement monotouche:

Si vous appuyez sur CD-CH/AUX, l'appareil se met automatiquement sous tension. Vous n'avez pas besoin d'appuyer sur /I/ATT pour le mettre sous tension.



Pour avancer rapidement ou inverser une plage

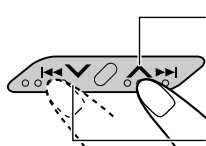

Maintenez **▶▶▶** pressé, pendant la reproduction d'un CD, pour avancer rapidement la plage.

Maintenez **◀◀◀** pressé, pendant la reproduction d'un CD, pour inverser la plage.

Pour aller à la plage suivante ou à la plage précédente

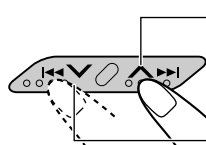

Appuyez brièvement sur **▶▶** lors de la reproduction d'un CD, pour avancer jusqu'au début de la plage suivante. Chaque fois que vous appuyez répétitivement sur la touche, le début de la plage suivante est localisé et celle-ci est reproduite.

Appuyez brièvement sur **◀◀** lors de la reproduction d'un CD, pour revenir au début de la plage actuelle. Chaque fois que vous appuyez répétitivement sur la touche, le début de la plage précédente est localisé et celle-ci est reproduite.

Pour aller directement à un disque particulier

7 8 9 10 11 12

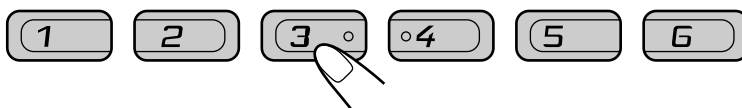

Appuyez sur la touche numérique correspondante au numéro de disque souhaité pour commencer sa reproduction (alors que le changeur de CD est en lecture).

- Pour choisir un numéro de disque de 1 – 6:
Appuyez brièvement sur 1 (7) – 6 (12).
- Pour choisir un numéro de disque 7 – 12:
Maintenez pressé 1 (7) – 6 (12) pendant plus d'une seconde.

Ex. Quand le disque numéro 3 est choisi.





Sélection des modes de lecture de CD

Pour reproduire les plage aléatoirement (Lecture aléatoire)



Chaque fois que vous appuyez sur MO/RND/□□ (Mono/Aléatoire) pendant la reproduction d'un CD, le mode de lecture aléatoire de CD change comme suit:



Mode	Mode indicateur RND	Reproduit aléatoirement
RND1	Allumé	Toutes les plages du disque actuel, puis celles du disque suivant, etc.
RND2	Clignote	Toutes les plages de tous les disques insérés dans le magasin.

Pour lire les plages de façon répétée (Lecture répétée)



Chaque fois que vous appuyez sur RPT/LO (Répétition/Local) lors de la lecture d'un CD, le mode de lecture répétée de CD change comme suit:



Mode	Mode indicateur RPT	Lit de façon répétée
RPT1	Allumé	La plage courante (ou la plage spécifiée).
RPT2	Clignote	Toutes les plages du disque courant (ou du disque spécifié).

Lecture des CD Text

Cette section concerne **UNIQUEMENT LE KS-FX940R.**

Uniquement quand un changeur CD avec la fonction CD Text (ex: CH-X1200) est connecté:

Dans un CD Text, certaines informations à propos du disque (son titre, l'interprète et le titre de la plage) sont enregistrées. Vous pouvez afficher certaines de ces informations sur l'affichage.

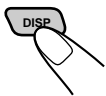

Chaque fois que vous appuyez sur cette touche pendant la lecture d'un CD, l'affichage change comme suit:



Remarques:

- L'affichage montre un maximum de 8 caractères à la fois et défile s'il y en a plus. Référez-vous aussi à "Sélection du mode de défilement" à la page 32. Certains caractères ou symboles n'apparaîtront pas (et seront laissés en blanc) sur l'affichage. (Ex. "ABC&!d#" ⇒ "ABCA D ")
- Quand vous appuyez sur DISP lors de la lecture d'un CD ordinaire, "NO NAME" apparaît pour le titre/interprète du disque et pour le titre de la plage.



Utilisation d'un lecteur auxiliaire

Après avoir connecté un appareil extérieur aux prise d'entrée auxiliaire sur le panneau avant, vous pouvez choisir cet appareil comme source sonore.

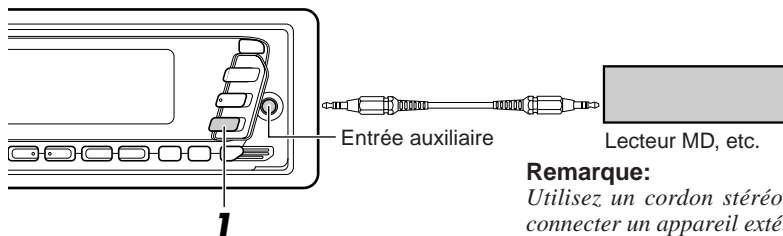

Remarque:

Utilisez un cordon stéréo mini pour connecter un appareil extérieur.

1

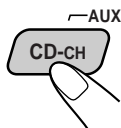

Choisissez l'appareil extérieur.

Chaque fois que vous appuyez sur la touche, vous pouvez choisir alternativement le changeur automatique de CD et l'appareil extérieur.

Remarque:

Lors de la sélection d'un appareil extérieur comme source, ce qui apparaît sur la partie supérieure de l'affichage dépend du réglage "AUX" (voir page 32).

Remarque sur le fonctionnement monotouche:

Quand vous appuyez sur CD-CH/AUX, l'appareil se met automatiquement sous tension. Vous n'avez pas besoin d'appuyer sur /I/ATT pour mettre l'appareil sous tension.

2

Utilisez l'appareil extérieur.

- Référez-vous au mode d'emploi fourni avec l'appareil extérieur.

Utilisation d'un caisson de grave

Cette section est **UNIQUEMENT POUR LE KS-FX940R.**

En connectant un caisson de grave au cordon SUB WOOFER à l'arrière de l'appareil, les sons graves sont améliorés et ajoutent une atmosphère théâtrale plus réaliste à votre système stéréo.

- Référez-vous aussi instructions fournies avec le caisson de grave.

Pour choisir la fréquence de coupure, référez-vous à "Sélection du niveau de la fréquence de coupure" à la page 32.

Pour ajuster le volume du caisson de graves, référez-vous à "Ajustement du son" à la page 23.

DAB FONCTIONNEMENT DU TUNER DAB

Nous recommandons que vous utilisiez un tuner DAB (Digital Audio Broadcasting) KT-DB1500 avec votre appareil.

Si vous possédez un autre tuner DAB, consultez votre revendeur autoradio JVC.

- Référez-vous aussi au mode d'emploi fourni avec votre tuner DAB.

Qu'est-ce que le système DAB?

DAB est le seul système de diffusion radio numérique disponible aujourd'hui. Il peut délivrer un son de qualité CD sans aucune interférence gênante et distorsion de signal. De plus, il peut transporter des textes, des images et des données.

Par opposition à la diffusion FM, où chaque programme est transmis sur sa propre fréquence, le système DAB réunit plusieurs programmes (appelés "services") qui forment un "ensemble". Avec le tuner DAB connecté à cet appareil, vous pouvez utiliser ces services DAB.

FRANÇAIS

Accord d'un ensemble et d'un service

Typiquement, un ensemble diffuse au moins 6 programmes (services) en même temps. Après avoir accordé un ensemble, vous pouvez choisir le service que vous souhaitez écouter.

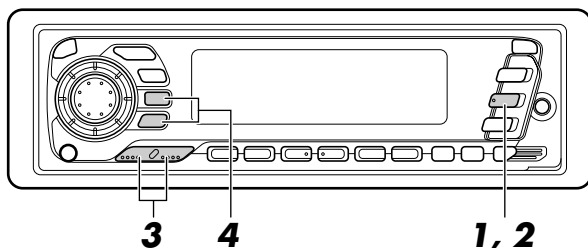

Avant de commencer...

Appuyez brièvement sur FM/AM/DAB si la source choisie est le lecteur de cassette, le Changeur de CD ou AUX.

1

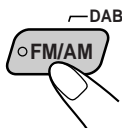

Choisissez le tuner DAB.

Chaque fois que vous maintenez la touche pressée pendant plus d'une seconde, le tuner DAB et le tuner FM/AM sont choisis alternativement.

DAB ↔ FM/AM

2

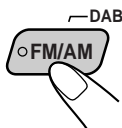

Choisissez la bande DAB (DAB1, DAB2 ou DAB3).

Vous pouvez choisir n'importe quelle bande DAB1, DAB2 ou DAB3 pour accorder un ensemble.

→ DAB 1 → DAB 2 → DAB 3

3

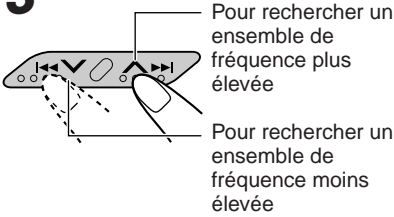

Commencez la recherche d'un ensemble.

Quand un ensemble est accordé, la recherche s'arrête.

4

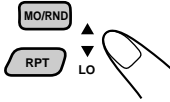

Choisissez le service que vous souhaitez écouter.

Pour arrêter la recherche avant qu'un ensemble soit reçu, appuyez sur la même touche que vous avez pressé pour commencer la recherche.

Pour changer l'information affichée lors de l'accord d'un ensemble

Normalement, le nom du service apparaît sur la partie supérieure de l'affichage.

Si vous souhaitez vérifier le nom de l'ensemble ou sa fréquence, appuyez sur DISP.

Chaque fois que vous appuyez sur la touche, l'information suivante apparaît pendant un certain temps sur la partie supérieure de l'affichage.



Pour retourner au tuner FM/AM

Maintenez de nouveau FM/AM/DAB pressée pendant plus d'une seconde.

Pour accorder un ensemble particulier sans recherche:

- 1 Maintenez FM/AM/DAB pressée pendant plus d'une seconde.
- 2 Appuyez répétitivement sur FM/AM/DAB pour choisir la bande DAB (DAB1, DAB2 ou DAB3).
- 3 Maintenez pressée ▲▶▶▶ ou ▶▶▶▼ pendant plus d'une seconde.
- 4 Appuyez répétitivement sur ▲▶▶▶ ou ▶▶▶▼ jusqu'à ce que l'ensemble souhaité soit atteint.
 - Si vous maintenez la touche pressée, la fréquence change jusqu'à ce que vous relâchiez la touche.

Mémorisation de services DAB

Vous pouvez présélectionner manuellement un maximum de 6 services DAB dans chaque bande DAB (DAB1, DAB2 ou DAB3).

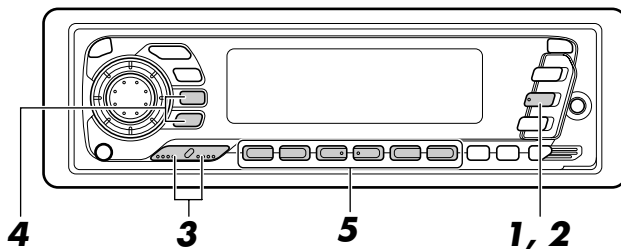

1

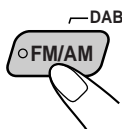

Choisissez le tuner DAB.

Chaque fois que vous maintenez la touche pressée, le tuner DAB et le tuner FM/AM sont choisis alternativement.

DAB ↔ FM/AM

2

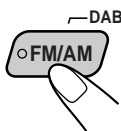

Choisissez la bande DAB (DAB1, DAB2 ou DAB3).

Chaque fois que vous appuyez sur la touche, la bande DAB change comme suit:

→ DAB 1 → DAB 2 → DAB 3

3



Accordez l'ensemble que vous souhaitez.

4

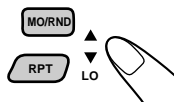

Choisissez le service souhaité de l'ensemble.

- 5** Maintenez pressée la touche numérique (dans cet exemple, 1) pendant plus de 2 secondes.

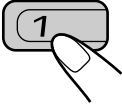

Le numéro de présélection et "MEMO" clignote alternativement pendant un moment.

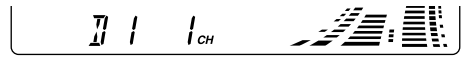

- 6** Répétez la procédure ci-dessus pour mémoriser d'autres services DAB sur d'autres numéros de présélection.

Remarques:

- Un service DAB précédemment mémorisé est effacé si un nouveau service DAB est mémorisé sur le même numéro de présélection.
- Les services DAB sont effacés si l'alimentation du circuit mémoire est interrompue (par exemple, pendant le remplacement de la batterie). Si cela se produit, prérezglez à nouveau les services DAB.

Accord d'un service DAB présélectionné

Vous pouvez accorder facilement un service DAB présélectionné.

Rappelez-vous que vous devez d'abord mémoriser d'abord les services. Si vous ne les avez pas encore mémorisés, reportez-vous aux pages 42 et 43.

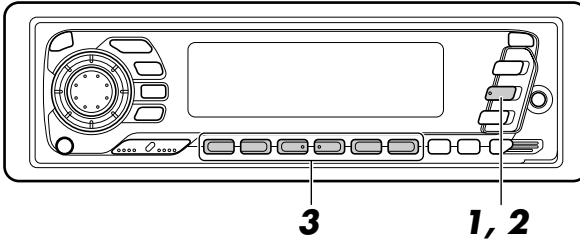

1

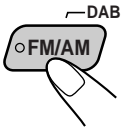

Choisissez le tuner DAB.

Chaque fois que vous maintenez la touche pressée, le tuner DAB et le tuner FM/AM sont choisis alternativement.

DAB ↔ FM/AM

2

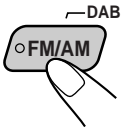

Choisissez la bande DAB (DAB1, DAB2 ou DAB3).

Chaque fois que vous appuyez sur la touche, la bande DAB change comme suit:

→ **DAB 1** → **DAB 2** → **DAB 3** →

3

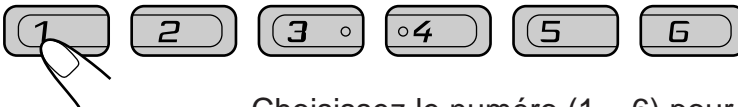

Choisissez le numéro (1 – 6) pour le service DAB présélectionné que vous souhaitez accorder.

Pour prolonger la durée de vie de l'appareil

Cet appareil ne demande que très peu d'attention, mais vous pourrez prolonger sa durée de vie si vous suivez les instructions ci-dessous.

Pour nettoyer les têtes

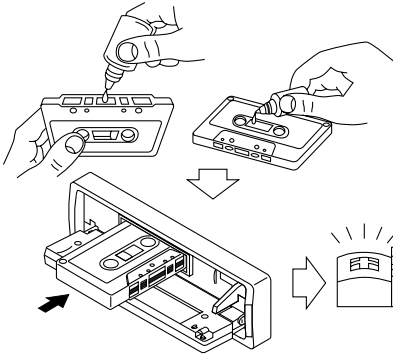

- Nettoyer les têtes toutes les 10 heures d'utilisation en utilisant une cassette de nettoyage de tête de type humide (disponible dans un magasin audio).
Quand la tête devient sale, les symptômes suivants apparaissent:
 - La qualité du son est réduite.
 - Le niveau sonore diminue.
 - Le son saute.
- Ne lisez pas des cassettes sales ou poussiéreuses.
- Ne touchez pas la tête polie avec un outil en métal ou magnétique.

Pour garder les cassettes propres

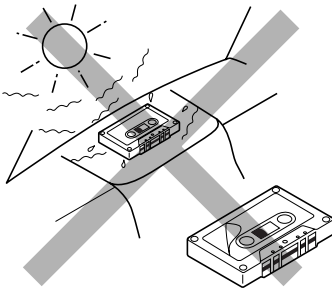

- Conservez toujours les cassettes dans leur boîtier après utilisation.
- Ne conservez pas les cassettes dans les endroits suivants:
 - Dans un endroit exposé à la lumière directe du soleil
 - Dans un endroit très humide
 - Dans un endroit extrêmement chaud

ATTENTION:

- Ne lisez pas des cassettes avec une étiquette qui se détache; cela pourrait endommager l'appareil.
- Tendez les bandes pour éliminer leur mou car les bandes avec du mou peuvent se prendre dans le mécanisme.
- Ne laissez pas une cassette à l'intérieur du compartiment à cassette après son utilisation car la bande peut se détendre.

La fonction ci-dessous vous permet aussi de prolonger la vie de cet appareil.

Retrait/lecture à la mise hors/sous contact

- Quand vous coupez le contact et qu'une cassette se trouve dans le compartiment à cassette, l'appareil retire automatiquement la bande de sa tête de lecture.
- Quand vous mettez le contact et qu'une cassette se trouve dans le compartiment à cassette, la lecture commence automatiquement.



DEPANNAGE

Ce qui apparaît comme un problème n'est pas toujours très sérieux. Vérifier les points suivants avant d'appeler un centre de réparation.

FRANÇAIS

Symptômes	Causes	Remèdes
• La cassette ne peut pas être insérée.	Vous avez essayé d'insérer la cassette dans le mauvais sens.	Insérez la cassette avec la bande dirigée vers la droite.
• La cassette devient chaude.	Ce n'est pas une défaillance.	_____
• Le son de la cassette est de très faible niveau et la qualité sonore est dégradée.	La tête de lecture est sale.	Nettoyez-la avec une cassette de nettoyage de tête.
• Le son est interrompu par moment.	Les connexions ne sont pas bonnes.	Vérifiez les cordons et les connexions.
• Le son ne peut pas être entendu des enceintes.	La commande du volume est tournée sur le niveau minimum.	Ajustez-le sur le niveau optimum.
	Les connexions sont incorrectes.	Vérifiez les cordons et les connexions.
• La présélection automatique SSM (Strong-station Sequential Memory) ne fonctionne pas.	Les signaux sont trop faibles.	Mémorisez les stations manuellement.
• Il y a du bruit statique lors de l'écoute de la radio.	L'antenne n'est pas connectée fermement.	Connectez l'antenne fermement.
• "NO DISC" apparaît sur l'affichage.	Il n'y a pas de CD dans le magasin.	Insérez des CD dans le magasin.
	Les CD ne sont pas insérés correctement.	Insérez-les correctement.
• "RESET 8" apparaît sur l'affichage.	Cet appareil n'est pas connecté correctement à un changeur de CD.	Connectez cet appareil et le changeur CD correctement et appuyez sur la touche de réinitialisation du changeur CD.
• "RESET 1 - RESET 7" apparaît sur l'affichage.	_____	Appuyez sur la touche de réinitialisation du changeur CD.
• Cet appareil ne fonctionne pas du tout. • Le changeur de CD ne fonctionne pas du tout.	Le micro-ordinateur intégré peut fonctionner incorrectement à cause de bruit, etc.	En maintenant SEL pressé, appuyez sur Φ /I/ATT pendant plus de 2 secondes pour réinitialiser l'appareil. (Le réglage de l'horloge et les stations présélectionnées en mémoire sont effacées.)

SPECIFICATIONS

SECTION AMPLIFICATEUR AUDIO

Puissance de sortie maximum:

Avant: 40 watts par canal

Arrière: 40 watts par canal

Puissance de sortie en mode continu (RMS):

Avant: 16 watts par canal pour 4 Ω , 40 à 20.000 Hz à moins de 0,8% de distorsion harmonique totale.

Arrière: 16 watts par canal pour 4 Ω , 40 à 20.000 Hz à moins de 0,8% de distorsion harmonique totale.

Impédance de charge: 4 Ω (4 à 8 Ω tolérés)

Plage de commande de la tonalité:

Graves: ± 10 dB à 100 Hz

Aigus: ± 10 dB à 10 kHz

Réponse en fréquence: 40 à 20.000 Hz

Rapport signal sur bruit: 70 dB

Niveau de sortie de ligne/Impédance:

KS-FX940R: 4,0 V/20 k Ω en charge
(Mode changeur CD)

KS-FX840R: 2,0 V/20 k Ω en charge
(Mode changeur CD)

Impédance de sortie: 1 k Ω

Entrée: AUX (3,5 mm dia prise mini stéréo)

SECTION TUNER

Plage de fréquence:

FM: 87,5 à 108,0 MHz

AM: (PO) 522 à 1.620 kHz

(GO) 144 à 279 kHz

[Tuner FM]

Sensibilité utilisable: 11,3 dBf (1,0 μ V/75 Ω)

Sensibilité utile à 50 dB: 16,3 dBf (1,8 μ V/75 Ω)

Sélectivité de canal alterné (400 kHz): 65 dB

Réponse en fréquence: 40 à 15.000 Hz

Séparation stéréo: 30 dB

Rapport de synchronisation: 1,5 dB

[Tuner PO]

Sensibilité: 20 μ V

Sélectivité: 35 dB

[Tuner GO]

Sensibilité: 50 μ V

SECTION LECTEUR DE CASSETTE

Pleurage et scintillement: 0,11% (WRMS)

Durée de rebobinage: 100 sec. (C-60)

Réponse en fréquence (Réduction de bruit à l'arrêt):

30 à 18.000 Hz (Bande Métal/CrO₂)

30 à 16.000 Hz (Bandenormale)

Rapport signal sur bruit:(Bandenormale)

(Réduction de bruit Dolby en marche):
65 dB

(Réduction de bruit Dolby à l'arrêt): 56 dB

Séparation stéréo: 40 dB

GENERAL

Alimentation:

Tension de fonctionnement: CC 14,4 volts
(11 à 16 volts tolérés)

Température de fonctionnement admissible:
0° C à + 40° C

Système de mise à la masse: Masse négative

Dimensions (L x H x P)

Taille d'installation: 182 x 52 x 150 mm

Taille du panneau: 188 x 58 x 11 mm

Masse: 1,4 kg (sans les accessoires)

La conception et les spécifications sont sujettes à changement sans notification.

Hartelijk dank voor de aanschaf van dit JVC-product! Wij verzoeken u de gebruiksaanwijzing goed door te lezen voordat u het apparaat gaat gebruiken. Zo krijgt u een volledig inzicht in de functies van het apparaat en kunt u de mogelijkheden optimaal benutten.

INHOUDSOPGAVE

BASISBEDIENING 4



BASISBEDIENING VAN DE RADIO 5

Naar de radio luisteren	5
Radiozenders in het geheugen vastleggen	6
Automatisch vastleggen van FM-zenders: SSM	6
Handmatig vastleggen van zenders	7
Afstemmen op een voorkeuzezender	8

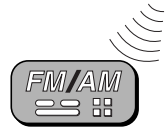

HET GEBRUIK VAN RDS 9

Wat u kunt doen met RDS EON	9
Eén en hetzelfde programma blijven volgen (De netwerkfunctie)	9
Het gebruik van standby-ontvangst	11
Een PTY-code invoeren voor de standby-ontvangst van een programmagenre	12
Uw favoriete programmagenre opzoeken	12
Andere nuttige RDS-functies en het maken van aanpassingen	15
Automatische selectie van een station bij gebruik van de cijfertoetsen	15
De weergave op de display wijzigen terwijl u naar een FM-station luistert	15
Het volumeniveau voor verkeersinformatie instellen	15
Automatisch aanpassen van de klok	16



NEDERLANDS

GEBRUIK VAN DE CASSETTESPELER 17

Beluisteren van een cassette	17
Meer over het automatisch bepalen van het cassettype	18
Voorkomen dat de cassette uit de cassettehouder springt	18
Het begin van een muziekstuk vinden	19
Andere handige functies voor de cassettespeler	20
Activeren/uitschakelen van tijdelijke weergave van de radio	20
Overslaan van blanco gedeeltes op de cassette	20
Herhalen van het spelende fragment	20



GELUID REGELEN 21

De functie BBE in- en uitschakelen (UITSLUITEND VOOR DE KS-FX940R)	21
De functie voor de luidsterte in- en uitschakelen (UITSLUITEND VOOR DE KS-FX840R)	21
Vooraf ingestelde geluidswaergave selecteren	22
Geluid aanpassen	23
Geluidswaergave aanpassen en opslaan	24



ALVORENS HET APPARAAT TE GEBRUIKEN

* *Denk aan de veiligheid....*

- *Zet het volume onder het rijden niet te hard. Dit is gevaarlijk, omdat u de geluiden buiten de auto niet meer hoort.*
- *Zet de auto stil voordat u ingewikkelde handelingen met het apparaat gaat verrichten.*

* *Temperatuur binnen de auto....*

Als de auto gedurende lange tijd in de kou of in de warmte heeft gestaan, mag u het apparaat pas gebruiken nadat de temperatuur in de auto weer normaal waarden heeft bereikt.

ANDERE HOOFDFUNCTIES 25

Klok instellen	25
De algemene instellingen wijzigen (PSM)	26
Weergave van de klok selecteren	28
De informatie van een CD met CD Text selecteren (UITSLUITEND VOOR DE KS-FX940R)	28
Selecteren welk niveau op de display wordt weergegeven	28
De instelling voor de dimmerfunctie selecteren	29
Het volume automatisch laten aanpassen aan de rijnsnelheid (Audio Cruise: UITSLUITEND VOOR DE KS-FX940R)	29
Audiodemping voor mobiele telefoongesprekken	31
Geluid bij het aanraken van de toetsen in- en uitschakelen	31
Schakelaar voor ingebouwde versterker aan- en uitzetten (UITSLUITEND VOOR DE KS-FX940R)	31
De modus voor lopende tekst selecteren (UITSLUITEND VOOR DE KS-FX940R)	32
De naam van het externe apparaat instellen	32
Het frequentie-afbreekpunt selecteren (UITSLUITEND VOOR DE KS-FX940R)	32
Bedieningspaneel verwijderen	33



AFSTANDSBEDIENING 34

De batterij vervangen	34
Gebruik van de afstandbediening	35



GEBUIK VAN DE CD-WISSELAAR 36

CD's afspelen	36
Kiezen van de weergavefunctie	38
De tekst van een CD met CD Text weergeven (UITSLUITEND VOOR DE KS-FX940R)	38



BEDIENING VAN HET EXTERNE APPARAATEN 39

Een externe afspeler aansluiten	39
Een subwoofer aansluiten (UITSLUITEND VOOR DE KS-FX940R)	39



BEDIENING VAN DE DAB-TUNER 40

Afstemmen op een ensemble en op een van de services	40
DAB-frequenties in het geheugen opslaan	42
Afstemmen op een opgeslagen DAB-service	44



ONDERHOUD 45

Levensduur van het apparaat verlengen	45
--	----



PROBLEEM OPLOSSEN 46

SPECIFICATIES 47**Opmerking:**

Voor de veiligheid is een genummerde identificatiekaart bij het toestel geleverd. Het identificatienummer is tevens op de behuizing van het toestel gedrukt. Bewaar de kaart op een veilige plaats. Deze kaart is belangrijk voor identificatie indien het toestel is gestolen.



BASISBEDIENING

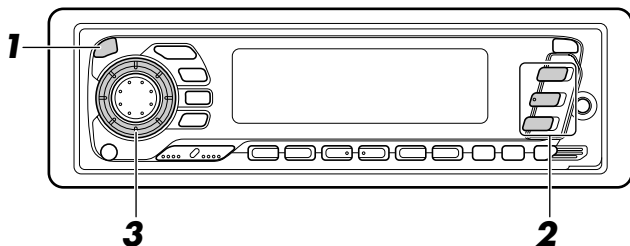

Opmerking:

Wanneer u het apparaat voor de eerste keer gebruikt, moet u de ingebouwde klok op de juiste wijze instellen (zie bladzijde 25).

1



Schakel de spanning in.

Opmerking over de "One Touch"-bediening:

Bij het selecteren van tuner in stap 2 hieronder wordt het apparaat automatisch ingeschakeld.

U hoeft niet op deze toets te drukken om het apparaat in te schakelen.

NEDERLANDS

2

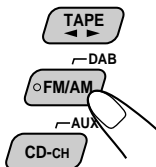

Start de weergave van de geluidsbron.

Voor gebruik van de radio, zie bladzijde 5 – 16.

Gebruik van het cassettedeck, zie bladzijde 17 – 20.

Voor gebruik van de CD-wisselaar, zie bladzijde 36 – 38.

Zie bladzijde 39 voor instructies over de bediening van een extern apparaat dat is aangesloten op de ingang voor externe apparatuur op het bedieningspaneel.

Zie bladzijde 40 – 44 voor instructies over de bediening van de DAB-tuner.

3

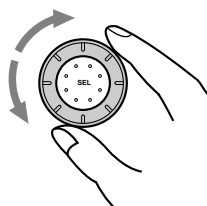

Regel het volume.

Het door u ingestelde geluidsniveau verschijnt.

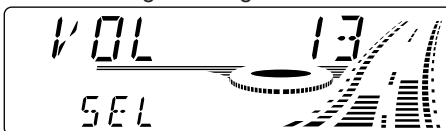

4

Stel het geluid in zoals u zelf wilt (zie bladzijde 21 – 24).

Volume in een oogwenk zachter zetten

Druk tijdens het luisteren naar een willekeurige geluidsbron kort op Φ /I/ATT. Op het afleesvenster begint de tekst "ATT" te knippen en het volume zal in een oogwenk dalen.

Om het eerdere volume te herstellen, drukt u nogmaals kort op dezelfde toets.

Spanning uitschakelen

Druk langer dan 1 seconde op Φ /I/ATT.

Naar de radio luisteren

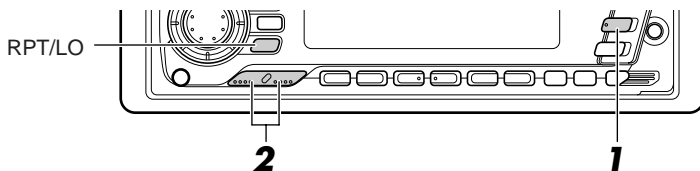

1

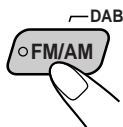

Selecteer de golfband (FM1, FM2, FM3 of AM).
U kunt éé van de drie FM-golfbandn (FM1, FM2 en FM3) selecteren om naar een FM-zender te luisteren.

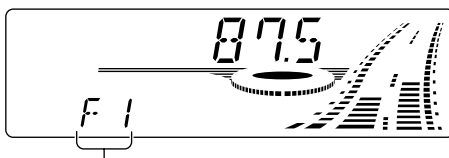
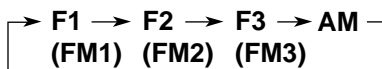

De geselecteerde band (of tijd: zie bladzijde 28) verschijnt.

2

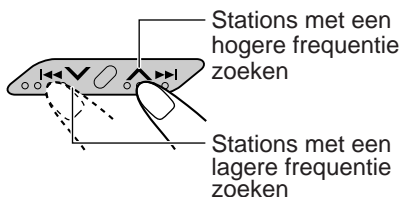

Zoek een station.

Wanneer een station wordt ontvangen, stopt het zoeken.

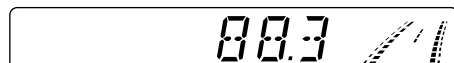

Druk nogmaals op dezelfde toets wanneer u het zoeken **wilt stoppen voordat op een zender is afgestemd**.

Om zonder zoeken af te stemmen op een bepaalde frequentie

- 1 Druk herhaaldelijk op FM/AM/DAB om de frequentieband te kiezen (FM of AM).
- 2 Druk op of en houd deze toets ingedrukt tot de letter "MANU (manueel)" op de display begint te knippen.

Zolang de letter "MANU" op de display knippert, kunt u de frequentie handmatig veranderen.

- 3 Druk herhaaldelijk op of totdat de gewenste frequentie is bereikt.
 - Als u de toets ingedrukt houdt, blijft de frequentie veranderen (bij FM steeds met 50 kHz en bij AM steeds met 9 kHz – MW/LW) totdat u de toets loslaat.

Om op FM-stations af te stemmen met alleen sterke signalen

Druk op de toets RPT/LO (Herhalen/Plaatselijk) zodat de indicator LOCAL op de display oplicht. Elke keer wanneer u op deze toets drukt, gaat de indicator LOCAL aan of uit.

Opmerking:

Deze functie werkt alleen wanneer u naar FM-stations zoekt met SSM-preset (zie bladzijde 6).



Radiozenders in het geheugen vastleggen

U kunt één van de volgende twee methoden gebruiken om de radiozenders in het geheugen vastteleggen.

- Automatisch vastleggen van FM-zenders: SSM (Strong-station Sequential Memory)
- Handmatig vastleggen van FM en AM-zenders

Automatisch vastleggen van FM-zenders: SSM

U kunt 6 lokale FM-stations instellen voor elke FM-golfband (FM1, FM2 en FM3).

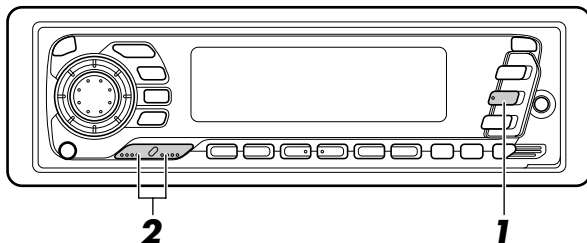

NEDERLANDS

1

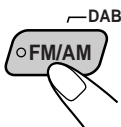

Selecteer het nummer van de FM-golfband (FM1, FM2 of FM3) waarop u FM-zenders wilt vastleggen.



2

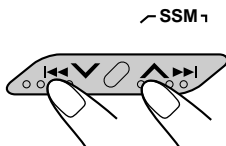

Druk op beide toetsen en houd ze langer dan 2 seconden ingedrukt.



De tekst "SSM" verschijnt op het afleesvenster en verdwijnt wanneer het automatisch instellen van radiozenders is beëindigd.

Lokale FM-zenders met de sterkste signalen worden opgezocht en automatisch voor de gekozen golfband (FM1, FM2 of FM3) onder de cijfertoetsen vastgelegd – nummer 1 (laagste frequentie) t/m nummer 6 (hoogste frequentie).

De voorkeuzezender die onder cijfertoets 1 is vastgelegd wordt na het automatisch vastleggen van de zenders opgeroepen.

Handmatig vastleggen van zenders

U kunt handmatig maximaal 6 zenders voor iedere golfband (FM1, FM2, FM3 en AM vastleggen).

VOORBEELD: Een FM-zender op 88.3 MHz vastleggen onder nummer 1 van FM1.

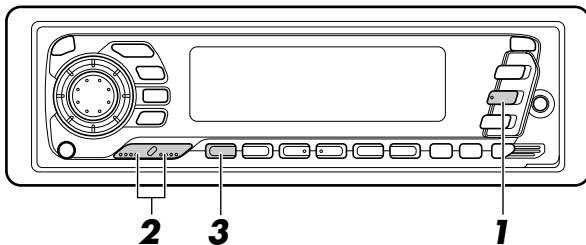

1

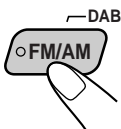

Selecteer FM1.

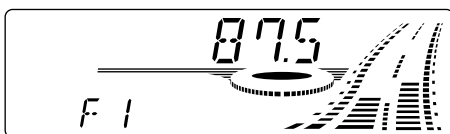

2



Stem af op een zender op 88.3 MHz.
Zie bladzijde 5 voor het afstemmen op een zender.

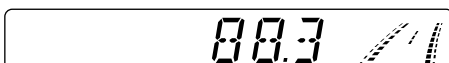

3

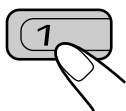

Druk op de cijfertoets (in dit voorbeeld cijfertoets 1) en houd deze langer dan 2 seconden ingedrukt.



Het voorkeuzenummer en
"MEMO" knipperen even
afwisselend.



4

Herhaal bovenstaande procedure om andere zenders onder andere nummers op te slaan.

Opmerkingen:

- Een eerder vastgelegde zender wordt gewist wanneer een nieuwe zender wordt opgeslagen onder hetzelfde nummer.
- Ingestelde zenders worden gewist wanneer de voedingsvoeding naar het geheugen wordt onderbroken (bijvoorbeeld bij het vervangen van de accu). Als dit gebeurt, moeten de zenders opnieuw worden ingesteld.



Afstemmen op een voorkeuzezender

U kunt in een handomdraai afstemmen op een vastgelegde voorkeuzezender. Denk eraan dat u de zenders eerst moet vastleggen! Zie bladzijde 6 en 7, als u dat nog niet hebt gedaan.

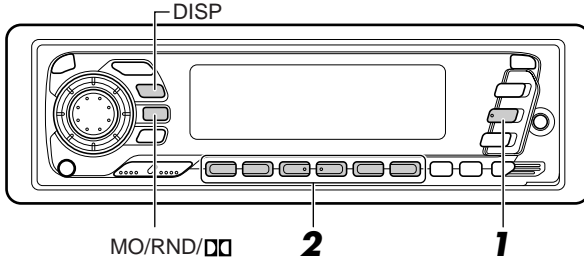

1

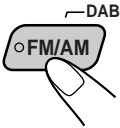

Selecteer de gewenste golfband (FM1, FM2, FM3 of AM).

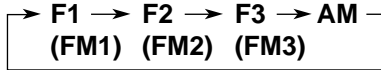

NEDERLANDS

2

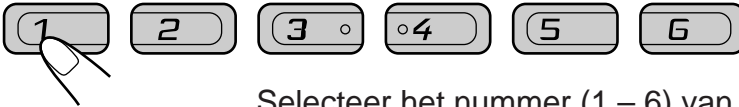

Selecteer het nummer (1 – 6) van de gewenste zender.

De informatie op de display wijzigen terwijl u een FM-station ontvangt dat RDS-signalen uitzendt

Druk op de toets DISP. Elke keer dat u op deze toets drukt, verandert de weergave op de display en wel als volgt:



Wanneer een stereo-uitzending op FM slecht te ontvangen is, doet u het volgende:

Druk tijdens ontvangst van een FM stereo-uitzending op MO/RND/□□ (Mono/Willekeurig). De indicator MO (Mono) op de display licht op. De uitzending zal dan mono worden weergegeven maar met aanzienlijk minder ruis.

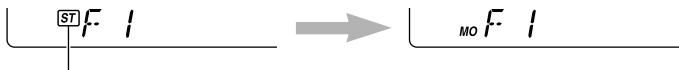

Er brandt een lampje wanneer een FM-uitzending in stereo wordt ontvangen.

Om het stereo-effect te herstellen, drukt u op opnieuw op dezelfde toets.



Wat u kunt doen met RDS EON

RDS (Radio Data System) is een voorziening waarmee FM-zenders een extra signaal aan hun regulier programmasignaal toevoegen. Zo kan een FM-zender bijvoorbeeld de naam van het station met het programma en informatie over de aard of het genre van het programma meezenden, bijvoorbeeld of het uitgezonden programma over sport gaat of een muziekprogramma is. Een andere functie van de voorziening RDS is "EON (Enhanced Other Networks)". De EON-indicator licht op zodra er een FM-zender wordt ontvangen die EON-gegevens uitzendt. Met behulp van de EON-gegevens die door het station worden verstuurd, kunt u op een andere zender van een ander netwerk afstemmen dat uw favoriete programma of verkeersinformatie uitzendt, terwijl u ondertussen naar een ander programma of een andere afspeelbron, zoals het cassettedeck, luistert.

Met de ontvangst van RDS-signalen kan deze eenheid:

- Eén en hetzelfde programma blijven volgen (De Netwerkfunctie)
- Standby staan voor de ontvangst van verkeersinformatie (TA - "Traffic Announcement") of uw favoriete programma
- Zoeken naar een bepaald programmagenre (PTY - "Program Type")
- Zoeken naar verkeersinformatie (TA - "Traffic Announcement")
- En er zijn nog enkele andere functies waarover u bij de ontvangst van RDS-signalen kunt beschikken.

Eén en hetzelfde programma blijven volgen (De netwerkfunctie)

Als u in een gebied rijdt waarin de ontvangst van FM-signalen te wensen overlaat, zal de tuner die in deze eenheid is ingebouwd automatisch overschakelen naar een andere RDS-zender van hetzelfde station dat hetzelfde programma uitzendt, maar dan met een sterker uitzendingsignaal. Op die manier kunt u dus naar uw favoriete programma blijven luisteren en bent u verzekerd van de best mogelijke ontvangst, ongeacht waar in het ontvangstgebied u rijdt (zie de afbeelding op de volgende pagina).

Er zijn twee soorten signalen die ervoor zorgen dat u uw favoriete programma tijdens uw rit kunt blijven volgen: het PI-signaal (Programme Identification) dat het programma herkent, en het AF-signaal (Alternative Frequency) dat aangeeft op welke andere frequenties uw favoriete station uitzendt.

Alleen als de ontvangst van allebei deze signalen van een RDS-station goed zijn, kunt u uw favoriete programma blijven volgen. Als een of beide signalen niet goed worden ontvangen, werkt deze voorziening niet.

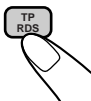

Om de netwerkfunctie in te schakelen, drukt u minimaal 1 seconde op de TP/RDS-toets (Traffic Programme/Radio Data System). Elke keer wanneer u op deze toets drukt, verandert de modus van deze functie en wel als volgt:

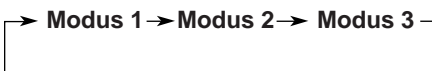



Modus 1 (AF:in / REG:en)

De netwerkfunctie is ingeschakeld en Regionalisatie is uitgeschakeld ("OFF"). In deze modus schakelt de ontvanger over naar een andere zender van hetzelfde station als het signaal van de geselecteerde zender te zwak wordt.

Opmerking:

In deze modus kan het voorkomen dat het nieuw te ontvangen programma anders is dan het programma dat u daarvoor ontving.

Modus 2 (AF:in / REG:in)

De netwerkfunctie is ingeschakeld en ook Regionalisatie is ingeschakeld ("ON").

In deze modus schakelt de ontvanger over naar een andere zender van hetzelfde station dat hetzelfde programma uitzendt als het signaal van de geselecteerde zender te zwak wordt.

Modus 3 (AF:en / REG:en)

De netwerkfunctie is uitgeschakeld.

In deze afbeelding ziet u hoe hetzelfde programma via verschillende frequenties kan worden ontvangen.

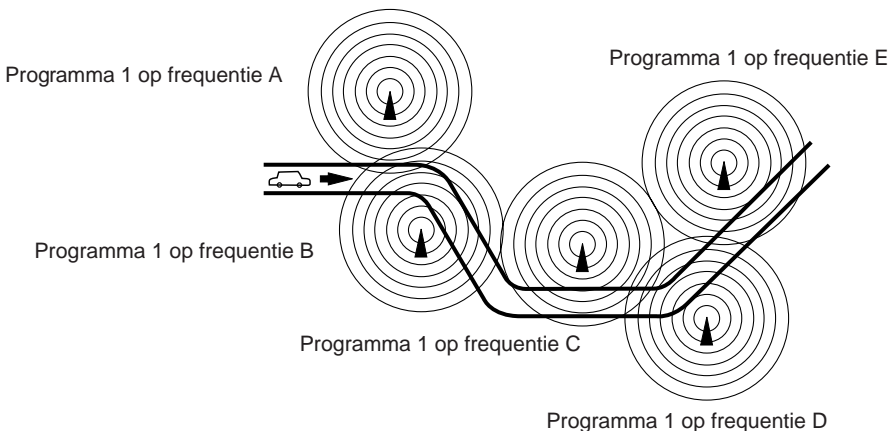

Het gebruik van standby-ontvangst

Met standby-ontvangst kunt u tijdelijk overschakelen naar uw favoriete programmagenre (PTY) of verkeersinformatie (TA) uitzendt, terwijl u naar de door u geselecteerde afspelerbron luistert (zoals een FM-station, cassette, CD of een andere aangesloten afspelerbron).

Opmerking:

Standby-ontvangst is niet mogelijk wanneer u naar een AM-zender luistert.

Standby-ontvangst van verkeersinformatie met de TP/RDS-toets

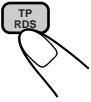

- Als u op de toets TP/RDS drukt terwijl u naar een FM-station luistert, licht de indicator TP op wanneer u een zender ontvangt die het TP-signaal uitzendt (Verkeersinformatie) en wanneer de ontvanger in TA-standby-modus staat.

Opmerking:

Als het station dat u ontvangt geen TP-signaal uitzendt, gaat de indicator TP op de display knipperen. Druk $\blacktriangle\blacktriangleright$ of $\blacktriangleleft\blacktriangleleft$ om de ontvanger in de TA-standby-modus te zetten. De vermelding "SEARCH" verschijnt nu op de display en de ontvanger gaat op zoek naar een station dat wel een TP-signaal uitzendt. Zodra er zo'n station wordt gevonden, gaat de indicator TP op de display continu branden.

- Als u naar een cassette of CD luistert en naar een TP-station wilt luisteren, drukt u op de toets TP/RDS om over te schakelen naar de TA-standby-modus. (De indicator TP op de display licht op.)

Als er verkeersinformatie wordt uitgezonden terwijl de TA-standby-modus is ingeschakeld, verschijnt de vermelding "TRAFFIC" op de display en schakelt de afspelerbron over naar de FM-band. Het volume neemt toe tot het vooraf ingestelde TA-volumeniveau en u hoort de uitgezonden verkeersinformatie (zie bladzijde 15).

Druk nogmaals op TP/RDS om de TA-standbyfunctie uit te schakelen.

Standby-ontvangst van een programmagenre met de PTY-toets



- Als u op de toets PTY drukt terwijl u naar een FM-station luistert, licht de indicator PTY op wanneer u een zender ontvangt die het PTY-signaal uitzendt en wanneer de ontvanger in PTY-standby-modus staat. De geselecteerde PTY-naam, die op pagina 13 wordt opgeslagen, knippert gedurende 5 seconden.

Opmerking:

Als het station dat u ontvangt geen PTY-signaal uitzendt, gaat de indicator PTY op de display knipperen. Druk $\blacktriangle\blacktriangleright$ of $\blacktriangleleft\blacktriangleleft$ om de ontvanger in de PTY-standby-modus te zetten. De vermelding "SEARCH" verschijnt nu op de display en de ontvanger gaat op zoek naar een station dat wel een PTY-signaal uitzendt. Zodra er zo'n station wordt gevonden, gaat de indicator PTY op de display continu branden.

- Als u naar een cassette of CD luistert en naar een door u geselecteerde PTY-uitzending wilt luisteren, moet u op de toets PTY drukken om over te schakelen naar de PTY-standby-modus. (De indicator PTY op de display licht op.)

Als het geselecteerde PTY-programma wordt uitgezonden terwijl de PTY-standby-modus is ingeschakeld, verschijnt de geselecteerde PTY-naam op de display en schakelt de afspelerbron over naar de FM-band. Het geselecteerde PTY-programma wordt nu ten gehore gebracht.

Druk nogmaals op PTY om de PTY-standbyfunctie uit te schakelen.



Een PTY-code invoeren voor de standby-ontvangst van een programmagenre

Het is mogelijk om het programmagenre waar u het liefst naar luistert in de vorm van een PTY-code in het geheugen van de eenheid in te voeren zodat u hier naar kunt luisteren zodra er zich zo'n programma aandient. Standaard staat de eenheid voor de standby-ontvangst van een programmagenre op de PTY-code "NEWS" ingesteld.

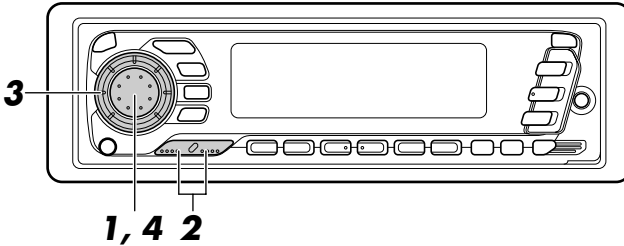

1



Druk op de SEL-toets en houd deze ten minste 2 seconden ingedrukt om de modus met voorkeursinstellingen (PSM) op te roepen (zie bladzijde 26).

2

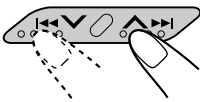

Selecteer de vermelding "PTY STBY" als deze niet al meteen op de display wordt weergegeven.

3

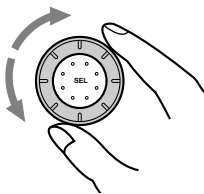

Selecteer een van de 29 PTY-codes die beschikbaar zijn. (Zie bladzijde 16.)
De naam van de PTY-code die u selecteert, wordt op de display weergegeven en in het geheugen opgeslagen.

4

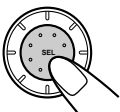

Het instellen van de PTY-code is voltooid.

Uw favoriete programmagenre opzoeken

Het is mogelijk om naar één van maximaal zes in het geheugen opgeslagen programmagenres te zoeken.

Standaard liggen de volgende zes programmagenres achter de cijfertoetsen (1 t/m 6) opgeslagen.

Zie bladzijde 13 voor het wijzigen van de fabrieksinstellingen.

Zie bladzijde 14 voor een uitleg over het zoeken van uw favoriete programma.

1	2	3	4	5	6
POP M	ROCK M	EASY M	CLASSICS	AFFAIRS	VARIED



Uw favoriete programmagenres in het geheugen opslaan

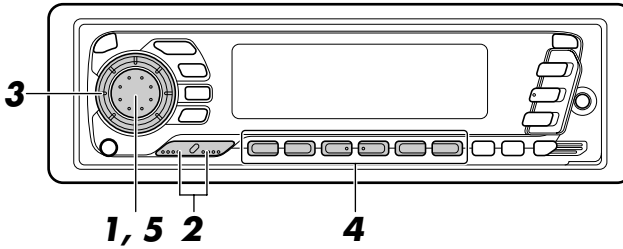

1



Druk op de SEL-toets en houd deze minimaal 2 seconden ingedrukt om de modus met algemene instellingen (PSM) op te roepen (zie bladzijde 26).

2

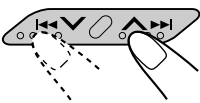

Selecteer de vermelding “PTY SRCH” als deze niet al meteen op de display wordt weergegeven.

3

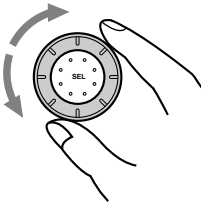

Selecteer een van de 29 PTY-codes die beschikbaar zijn. (Zie bladzijde 16.)

De naam van de PTY-code die u selecteert, wordt op de display weergegeven en in het geheugen opgeslagen.

- Als u de code selecteert die al in het geheugen ligt opgeslagen, wordt die knipperend op de display weergegeven.

4

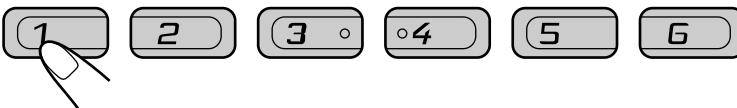

Druk de gewenste cijfertoets in en houd deze minimaal 2 seconden vast om de geselecteerde PTY-code op te slaan onder de cijfertoets van uw keuze.

Het nummer van de cijfertoets verschijnt, en de naam van de PTY-code en de vermelding “MEMORY” wisselen elkaar op de display af.

5



Het instellen van de PTY-code is voltooid.



Een programmagenre opzoeken

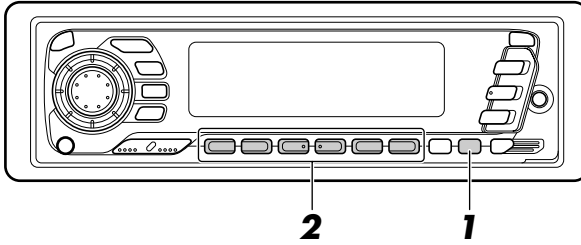

1



Druk op de toets PTY en houd deze ten minste 1 seconde ingedrukt terwijl u naar een FM-station luistert.

De PTY-code en het nummer van de cijfertoets die als laatste zijn geselecteerd, worden op de display weergegeven.

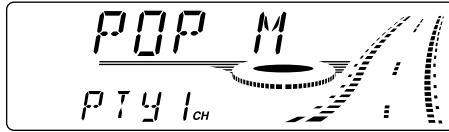

2

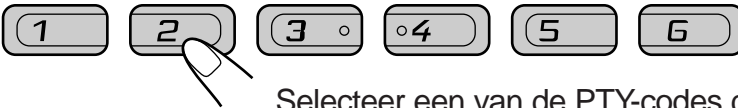

Selecteer een van de PTY-codes die onder de zes cijfertoetsen (1 t/m 6) liggen opgeslagen.

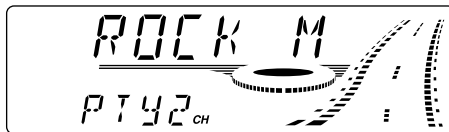

Een voorbeeld: Indien "ROCK M" wordt opgeslagen onder voorkeurtoets 2.

De PTY-zoekopdracht naar uw favoriete programma begint na 5 seconden.

- Als er een station is dat een programma uitzendt en daarbij een PTY-sigitaal meezendt dat overeenkomt met de PTY-code die u hebt geselecteerd, stemt de eenheid automatisch op dat station af.
- Als er geen station is dat een programma uitzendt en daarbij een PTY-sigitaal meezendt dat overeenkomt met de PTY-code die u hebt geselecteerd, blijft de eenheid afgestemd op het station dat al was geselecteerd.

Opmerking:

In sommige gebieden werkt het zoeken met PTY-codes niet goed.



Andere nuttige RDS-functies en het maken van aanpassingen

Automatische selectie van een station bij gebruik van de cijfertoetsen

Normaliter zal de eenheid wanneer u op een van de cijfertoetsen drukt automatisch afstemmen op de vooraf ingestelde voorkeuzender.

Als deze zender een RDS-station is, gebeurt er echter iets anders. Als het ontvangen signaal van zo'n zender niet sterk genoeg is, gaat de eenheid namelijk automatisch op zoek naar een andere, sterkere zender die hetzelfde programma uitzendt als de voorkeuzender die u hebt gekozen. Zodra zo'n zender wordt gevonden, stemt de eenheid automatisch op die zender af.

De weergave op de display wijzigen terwijl u naar een FM-station luistert

Tijdens de ontvangst van een FM-zender die RDS-signalen uitzendt, kunt u de weergave op de display wijzigen. U kunt kiezen of u de naam van het station (PS) of de frequentie van de zender wilt weergeven.

• Zie ook de paragraaf "De algemene instellingen wijzigen (PSM)" op bladzijde 26.

1. Druk op de SEL-toets en houd deze minimaal 2 seconden ingedrukt zodat de vermelding "PSM" onderin op de display wordt weergegeven.
2. Selecteer de vermelding "TU DISP" met de toets **▲▶▶▶** of **▶▶▶▼**.
3. Selecteer de gewenste weergave met de draaiknop. U kunt kiezen uit het weergegeven van de naam van het station en de frequentie van de zender.

Opmerking:

Door op de toets DISP te drukken kunt u de weergave op de display ook wijzigen wanneer u naar een FM-station luistert dat RDS-signalen uitzendt.

Elke keer wanneer u op deze toets drukt, verschijnt de volgende informatie in het bovenste gedeelte van de display:

→ PS (Stationsnaam) → Frequentie station → PTY (Programmagenre)

* Na enkele seconden keert de display terug naar de oorspronkelijke weergave.

Het volumeniveau voor verkeersinformatie instellen

Het is mogelijk om voor de standby-ontvangst van verkeersinformatie op te geven met welk geluidsvolume u deze informatie wilt horen. In dat geval zal het geluid zodra er verkeersinformatie wordt ontvangen, worden aangepast aan het volume dat u hebt ingesteld.

• Zie ook de paragraaf "De algemene instellingen wijzigen (PSM)" op bladzijde 26.

1. Druk op de SEL-toets en houd deze minimaal 2 seconden ingedrukt zodat de vermelding "PSM" onderin op de display wordt weergegeven.
2. Selecteer de vermelding "TA VOL" met de toets **▲▶▶▶** of **▶▶▶▼**.
3. Selecteer het gewenste volume met de draaiknop.



Automatisch aanpassen van de klok

De tijd die de klok weergeeft die in deze eenheid is ingebouwd wordt automatisch aangepast aan de tijdgegevens (CT – Clock Time) die met het RDS-signaal van een zender worden meegezonden.

Als u wilt dat de klok niet automatisch wordt aangepast, moet u de onderstaande procedure volgen.

• Zie ook de paragraaf “De algemene instellingen wijzigen (PSM)” op bladzijde 26.

1. Druk op de SEL-toets en houd deze minimaal 2 seconden ingedrukt zodat de vermelding “PSM” onderin op de display wordt weergegeven.
2. Selecteer de vermelding “AUTO ADJ” met de toets **▲▶▶▶** of **◀◀◀▼**.
3. Selecteer de vermelding “OFF” door de draaiknop linksom te draaien.
U hebt het automatisch aanpassen van de klok nu uitgeschakeld.

Om het automatisch aanpassen van de klok weer in te schakelen, herhaalt u de bovenstaande procedure maar selecteert u in stap 3 de vermelding “ON” door de draaiknop rechtsom te draaien.

Opmerking:

Het automatisch aanpassen van de tijd bij de ontvangst van nieuwe tijdgegevens duurt circa 2 minuten. De weergave van de klok wordt dus pas veranderd nadat u minimaal 2 minuten op het desbetreffende station hebt afgestemd.

PTY-codes

NEWS:	Nieuws	SOCIAL:	Programma's over sociale activiteiten
AFFAIRS:	Actualiteiten en achtergrond informatie aangaande het nieuws	RELIGION:	Programma's over aspecten van geloof en religie, aangaande het bestaan en ethiek
INFO:	Informatieve programma's over diverse verschillende onderwerpen	PHONE IN:	Programma's waarin mensen via de telefoon of een publiek forum hun meningen kunnen uiten
SPORT:	Sportverslagen	TRAVEL:	Programma's over reizen en bestemmingen, georganiseerde reizen en ideeën en mogelijkheden voor vakanties
EDUCATE:	Educatieve programma's	LEISURE:	Programma's over recreatieve bezigheden, bijvoorbeeld tuinieren, koken, vissen, etc.
DRAMA:	Radio-hoorspelen	JAZZ:	Jazz-muziek
CULTURE:	Programma's aangaande nationale of regionale cultuur	COUNTRY:	Country-muziek
SCIENCE:	Wetenschappelijke en technische programma's	NATION M:	Huidige populaire muziek van een bepaald land of gebied in de taal van het land of gebied
VARIED:	Overige programma's, bijvoorbeeld ceremonies en comedies	OLDIES:	Gouwe-Ouwe
POP M:	Popmuziek	FOLK M:	Folk-muziek
ROCK M:	Rockmuziek	DOCUMENT:	Programma's over feitelijke gebeurtenissen, vaak gepresenteerd in een onderzoekende stijl
EASY M:	Easy-listening muziek		
LIGHT M:	Lichte muziek		
CLASSICS:	Klassieke muziek		
OTHER M:	Overige muziek		
WEATHER:	Weerberichten		
FINANCE:	Programma's aangaande handel en de beurs en beursberichten, etc.		
CHILDREN:	Amusement voor kinderen		



Beluisteren van een cassette

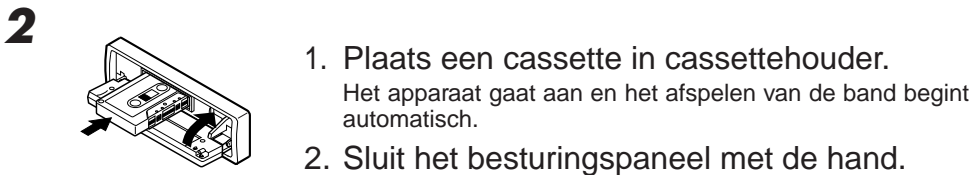
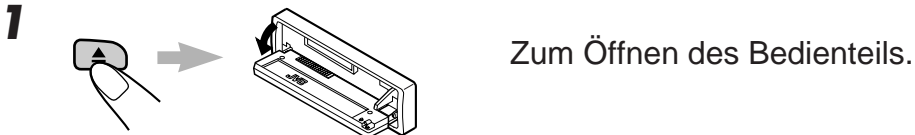
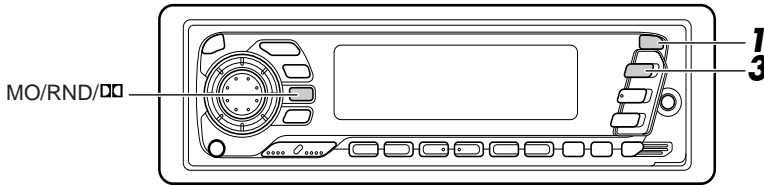

- Wanneer de ene kant van de band is afgespeeld, wordt automatisch begonnen met het afspelen van de andere kant (Auto Reverse).

Opmerking over de "One Touch"-bediening:

Wanneer er al een cassette in de cassettehouder zit, kunt u op de toets TAPE ◀▶ drukken om het apparaat aan te zetten en het afspelen automatisch te laten beginnen.

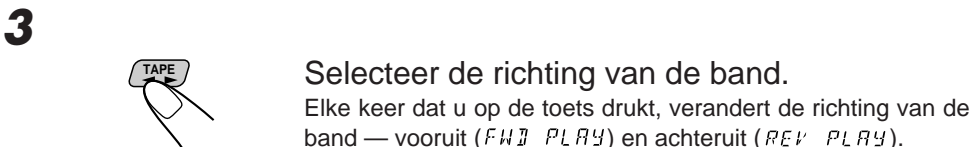

Cassettebandjes afspelen die zijn opgenomen met Dolby B NR

Druk op de MO/RND/□□ toets om in stap 2 hierboven het Dolby B NR* (ruisonderdrukkingssysteem) te activeren. De indicator □□ licht op en de vermelding "DOLBY B" verschijnt enkele seconden op de display.

Als u Dolby B NR wilt beëindigen, moet u nogmaals op dezelfde toets drukken.

* Dolby ruisonderdrukking geproduceerd onder licentie van: Dolby Laboratories Licensing Corporation.

DOLBY en het dubbele D symbool □□ zijn handelsmerken van: Dolby Laboratories Licensing Corporation.



Afspelen beëindigen en de cassette naar buiten laten springen

Druk op ▲.

Het afspelen van de band wordt beëindigd en de cassette springt automatisch uit de cassettehouder.

De cassettereergave wordt tevens gestopt wanneer u naar de FM, AM, CD-wisselaar of AUX schakelt. (De cassette wordt echter in dat geval niet uitgeworpen.)

- U kunt de cassette ook uit het apparaat laten springen terwijl het apparaat uit staat.

Versneld doorspoelen en terugspoelen van een band

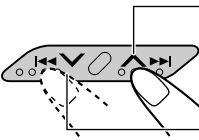

- Druk langer dan 1 seconde op ▲▶▶▶ om de band versneld door te spoelen. Aan het einde wordt de band omgedraaid en wordt de andere kant vanaf het begin afgespeeld.
- Druk langer dan 1 seconde op ▶▶▶▼ om de band terug te spoelen tot aan het begin. Dezelfde kant wordt nogmaals afgespeeld.

NEERLANDS

Wanneer u op TAPE ◀▶ drukt, kunt u het versneld doorspoelen en terugspoelen op een willekeurige plaats laten stoppen.

Het afspelen begint daarna vanaf die plaats op de band.

Opmerking:

Tijdens het snel door- of terugspoelen wordt automatisch naar de tuner overgeschakeld. (Tijdelijke weergave van de radio)

U kunt de functie voor het tijdelijk overschakelen naar de tuner annuleren indien u er geen gebruik van wilt maken. Zie blz. 20 voor details.

Meer over het automatisch bepalen van het cassettype

Dankzij het automatische systeem voor het bepalen van het cassettype kunt u Type I, II en IV cassettes gebruiken zonder zelf diverse instellingen hiervoor te maken.

Voorkomen dat de cassette uit de cassettehouder springt

U kunt voorkomen dat de cassette uit de cassettehouder springt door een band in de cassettehouder te “vergrendelen”.

Druk op TAPE ◀▶ en ⏻/ATT en houd deze toets langer dan 2 seconden ingedrukt. Op het afleesvenster knippert gedurende ongeveer 5 seconden de tekst “NO EJECT”. De band is dan “vergrendeld”.

Om de vergrendeling ongedaan te maken en de band te “ontgrendelen”, drukt u opnieuw langer dan 2 seconden op TAPE ◀▶ en ⏻/ATT. Op het afleesvenster knippert opnieuw gedurende ongeveer 5 seconden de tekst “EJECT OK”. De band is dan “ontgrendeld”.



Het begin van een muziekstuk vinden

Met Multi Music Scan kunt u het afspelen automatisch laten beginnen bij het begin van een bepaald muziekstuk. U kunt muziekstukken opgeven die zich maximaal 9 muziekstukken na of voor het huidige muziekstuk bevinden.

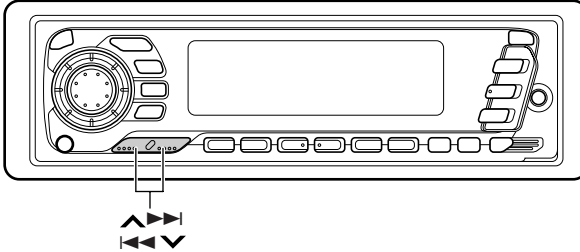

Gedurende het afspelen



Geef de plaats van het gewenste muziekstuk aan (d.w.z. hoeveel muziekstukken na of voor het huidige muziekstuk).

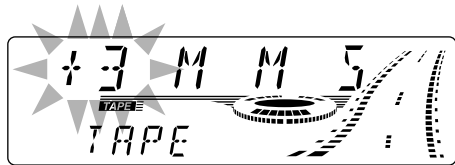

Elke keer dat u een muziekstuk opgeeft, verandert het nummer tot maximaal ± 9 .

Wanneer het begin van het opgegeven muziekstuk is gevonden, wordt automatisch met het afspelen van het betreffende muziekstuk begonnen.

Opmerkingen:

- Gedurende het zoeken naar een opgegeven muziekstuk gebeurt het volgende:
 - Als de band wordt teruggespoeld tot het begin, start het afspelen aan het begin van die kant.
 - Als de band versneld wordt doorgespoeld tot aan het einde, wordt hij omgedraaid en afgespeeld vanaf het begin van de andere kant.
- Soms functioneert Multi Music Scan niet op de juiste manier. Dit kan gebeuren bij:
 - Banden met muziekstukken met lange stukken zeer zachte muziek (zeer rustige gedeelten) of lange stukken tussen twee muziekstukken waarop niets is opgenomen.
 - Banden met korte stukken waarop niets is opgenomen.
 - Banden met veel geluid of geroezemoes tussen de verschillende muziekstukken.
 - Wanneer het met de Dolby NR toets gekozen ruisonderdrukkingssysteem niet overeenkomt. Wanneer bijvoorbeeld Dolby B ruisonderdrukking is gectiveerd maar de cassette zonder Dolby was opgenomen.



Andere handige functies voor de cassettespeler

Activeren/uitschakelen van tijdelijke weergave van de radio

De tuner wordt even ingeschakeld wanneer u het snel door- of terugspoelen van een cassette start, en u hoort de uitzending van de ingestelde radiozender. De casseteweergave wordt automatisch weer voortgezet zodra het snel door- of terugspoelen stopt.

• Zie ook de paragraaf “De algemene instellingen wijzigen (PSM)” op bladzijde 26.

1. Druk op de SEL-toets en houd deze minimaal 2 seconden ingedrukt zodat de varmelding “PSM” onderin op de display wordt weergegeven.
2. Selecteer de vermelding “TU CALL” met de toets $\blacktriangle\blacktriangleright\blacktriangleright$ of $\blacktriangleleft\blacktriangleleft$.
3. Selecteer de gewenste modus met de bedieningsknop.
De tijdelijke weergave van de radio knippert tussen aan en uit.

Overslaan van blanco gedeelten op de cassette

U kunt tijdens weergave blanco gedeelten tussen fragmenten overslaan. (Blank Skip). Met de functie geactiveerd worden blanco gedeelten van 15 seconden of langer overgeslagen en wordt snel naar het volgende fragment gespoeld en de weergave vanaf daar voortgezet.

• Zie ook de paragraaf “De algemene instellingen wijzigen (PSM)” op bladzijde 26.

1. Druk op de SEL-toets en houd deze minimaal 2 seconden ingedrukt zodat de varmelding “PSM” onderin op de display wordt weergegeven.
2. Selecteer de vermelding “B.SKIP” met de toets $\blacktriangle\blacktriangleright\blacktriangleright$ of $\blacktriangleleft\blacktriangleleft$.
3. Selecteer de gewenste modus met de bedieningsknop.
De modus Blank Skip knippert nu tussen aan en uit.

Opmerking:

De bandtransportrichting wordt automatisch veranderd wanneer bij het snel doorspoelen het eind van de cassettekant wordt bereikt.

Herhalen van het spelende fragment

U kunt het spelende fragment herhalen. (Herhaalde weergave)



Door iedere korte druk op de RPT/LO toets (Herhalen/Plaatselijk) tijdens weergave van een cassette wordt de functie voor het herhalen van een fragment afwisselend geactiveerd en uitgeschakeld.

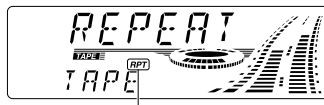

De indicator licht op wanneer de functie voor het herhalen van een fragment is geactiveerd.

Opmerkingen:

- De functies voor het overslaan van blanco's en het herhalen van een fragment werken mogelijk niet in de volgende gevallen:
 - Banden met muziekstukken met lange stukken zeer zachte muziek (zeer rustige gedeelten) of lange stukken tussen twee muziekstukken waarop niets is opgenomen.
 - Banden met korte stukken waarop niets is opgenomen.
 - Banden met veel geluid of geroezemoes tussen de verschillende muziekstukken.
 - Wanneer het met de Dolby NR toets gekozen ruisonderdrukkingssysteem niet overeenkomt. Wanneer bijvoorbeeld Dolby B ruisonderdrukking is geactiveerd maar de cassette zonder Dolby was opgenomen.

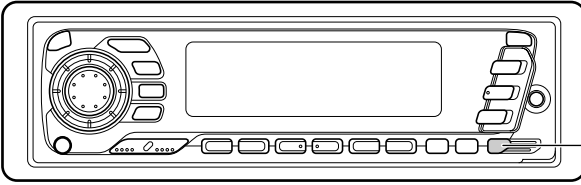

BBE (Voor de KS-FX940R)
LOUD (Voor de KS-FX840R)

De functie BBE in- en uitschakelen

Deze paragraaf is UITSLUITEND VOOR DE KS-FX940R

De functie BBE* herstelt de oorspronkelijke glans en helderheid van live-opnames, opnames van radio-uitzendingen, enzovoorts.

Een luidspreker die geluid weergeeft, krijgt te maken met een verschijnsel dat frequentieafhankelijke faseverschuivingen wordt genoemd. Dit betekent dat geluiden met een hoge frequentie er langer over doen om het menselijke gehoor te bereiken dan lage frequenties. De functie BBE corrigeert dit faseverschil tussen lage, middelhoge en hoge tonen door aan de weergave van lagere frequenties een vertragingstijd toe te kennen. Hoe lager de frequentie, hoe groter de vertragingstijd. Het resultaat van deze functie is dat alle frequenties het gehoor van de luisteraar op het juiste tijdstip bereiken.

Bovendien versterkt de functie BBE de lage en middelhoge frequenties, omdat luidsprekers over het algemeen minder efficiënt zijn in het weergeven van deze tonen. Dit gebeurt door een technologie toe te passen die dynamische, programma-aangestuurde verrijking wordt genoemd. Samen met de eerdergenoemde correctie voor faseverschuivingen zorgt deze voorziening ervoor dat geluid helder wordt weergegeven en bij de luisteraar een echte live-ervaring teweeg brengt.

Elke keer wanneer u op de toets BBE drukt, wordt de functie BBE in- of uitgeschakeld.

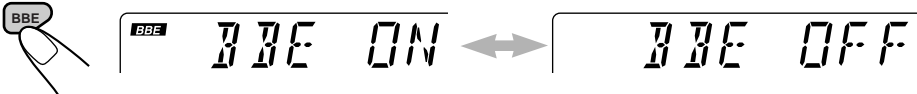

* Onder licentie van BBE Sound, Inc.

BBE® is een handelsmerk van BBE Sound, Inc.

De functie voor de luidsterkte in- en uitschakelen

Deze paragraaf is UITSLUITEND VOOR DE KS-FX840R

Het menselijke gehoor is bij een laag volume minder gevoelig voor lage en hoge frequenties. Met de functie voor de luidsterkte worden juist deze frequenties bij een laag volume beter ten gehore gebracht, zodat er een gebalanceerde weergave ontstaat.

Elke keer wanneer u op de toets LOUD drukt, schakelt u de functie voor de luidsterkte in of uit.





Vooraf ingestelde geluidswaargave selecteren

U kunt de geluidskarakteristieken naar wens instellen.

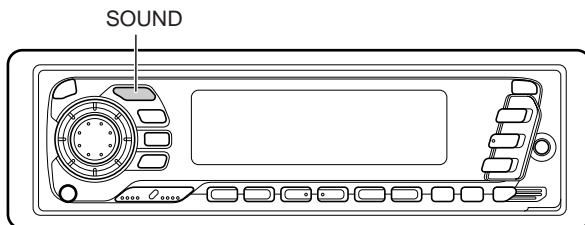

Elke keer dat u op de SOUND-toets drukt, verandert de geluidswaargave en wel als volgt.

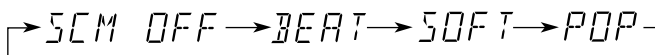
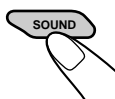

NEDERLANDS

Indicatie	Voor:	Vooraf ingestelde waarden		
		Bas	Treble	BBE (Voor de KS-FX940R) Loud (Voor de KS-FX840R)
SCM OFF	(Vlak geluid)	00	00	In
BEAT	Rock- of discoritime	+02	00	In
SOFT	Rustige achtergrondmuziek	+01	-03	En
POP	Lichte muziek	+04	+01	En

Opmerkingen:

- U kunt de vooraf ingestelde geluidswaargave wijzigen en in het geheugen opslaan. Meer bijzonderheden over het aanpassen en opslaan van uw eigen geluidsinstellingen treft u aan in de paragraaf "Geluidswaargave aanpassen en opslaan" op bladzijde 24.
- Meer bijzonderheden over het aanpassen van het niveau van bas en treble vindt u in het gedeelte "Geluid aanpassen" op bladzijde 23.

Geluid aanpassen

U kunt de geluidskarakteristieken naar wens instellen.

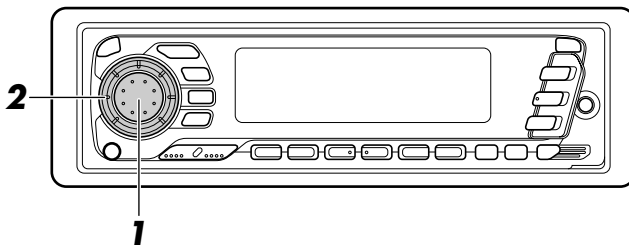

1  Selecteer de functie die u wilt aanpassen.

→ BAS → TRE → FAD → BAL → WOOFER** → VOL

Indicatie	Doel:	Bereik
BAS	Bastonen aanpassen	-06 (min.) tot +06 (max.)
TRE	Treble aanpassen	-06 (min.) tot +06 (max.)
FAD*	Evenwicht tussen voor- en achterspeakers aanpassen	R06 (Alleen achterin) tot F06 (Alleen voorin)
BAL	Evenwicht tussen linker- en rechterspeaker aanpassen	L06 (Alleen links) tot R06 (Alleen rechts)
WOOFER**	Pas de subwoofer aan	0 (min.) tot 8 (max.)
VOL	Het volume aanpassen	00 (min.) tot 50 (max.)

Opmerking:

* Als u een systeem met twee speakers gebruikt moet u FADER op "00" zetten.

** UITSLUITEND VOOR DE KS-FX940R.

2  Pas het niveau aan.

Opmerking:

Normaliter stelt u het volume in met de draaiknop. U hoeft dus niet "VOL" voor het instellen van het volumeniveau te kiezen.



Geluidswaergave aanpassen en opslaan

Het is mogelijk om de geluidskarakteristieken (BEAT, SOFT, POP, zie bladzijde 22) aan uw eigen wensen aan te passen en in het geheugen op te slaan.

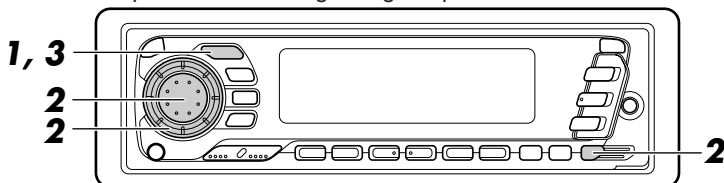

1

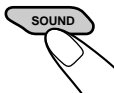

Roep de geluidswaergave op die u wilt aanpassen.

Zie bladzijde 22 voor meer informatie.

**Binnen
5 seconden**

2

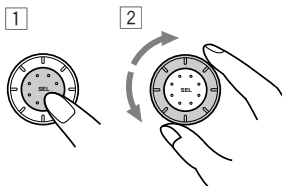

Om het niveau van de hoge (treble) en lage (bas) tonen aan te passen:

1 Selecteer de vermelding "BAS" of "TRE".

**Binnen
5 seconden**

2 Pas de hoge of lage tonen aan.

KS-FX940R



KS-FX840R



De functie BBE (voor de KS-FX940R) of de functie voor de luidsterkte (voor de KS-FX840R) in- of uitschakelen

Zie bladzijde 21.

**Binnen
5 seconden**

3

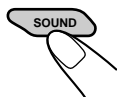

Druk op de toets SOUND en houd deze ingedrukt tot de geluidswaergave die u hebt geselecteerd op de display verschijnt.

De door u aangepaste instelling wordt in het geheugen opgeslagen.

4

Herhaal de procedure als u nog andere instellingen wilt opslaan.

De fabrieksinstellingen herstellen

Herhaal dezelfde procedure en ken de waarden toe die in de tabel op bladzijde 22 staan vermeld.

Klok instellen

Het is ook mogelijk de klok in te stellen op een 12-uurs of een 24-uurs aanduiding.

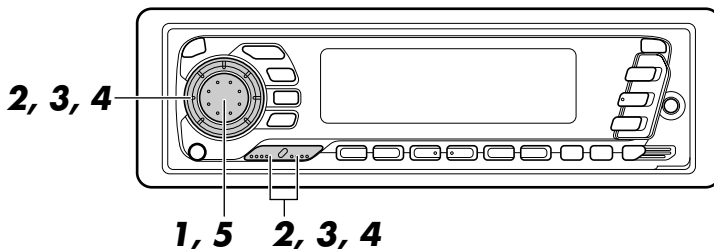

Druk de toets SEL in en houd deze ten minste 2 seconden ingedrukt, zodat een van de PSM-vermeldingen op de display wordt weergegeven.

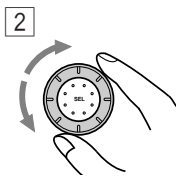
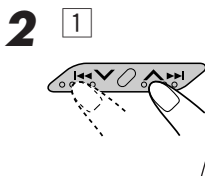

Stel het uur in.

1 Selecteer de vermelding "CLOCK H" als deze al niet meteen op de display wordt weergegeven.

2 Pas het uur aan.

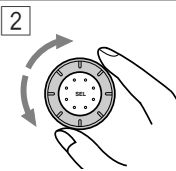
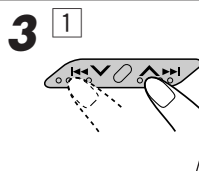

Stel de minuten in.

1 Selecteer de vermelding "CLOCK M".

2 Pas de minuten aan.

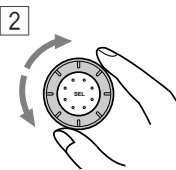
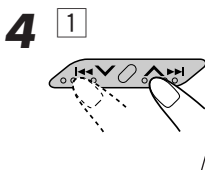

Stel de uuraanduiding in.

1 Selecteer de vermelding "24H/12H".

2 Selecteer de vermelding "24H" of "12H".

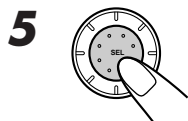

Stel de klok in werking.

Als u de tijd van de klok wilt controleren terwijl de eenheid is uitgeschakeld, drukt u op de DISP-toets.

De stroomtoevoer wordt dan ingeschakeld en gedurende vijf seconden wordt op de display de tijd van de interne klok weergegeven. Daarna wordt de stroomtoevoer weer uitgeschakeld.

De algemene instellingen wijzigen (PSM)

Het is mogelijk om de instellingen voor de items die op de volgende bladzijde staan vermeld te wijzigen.

Basisprocedure

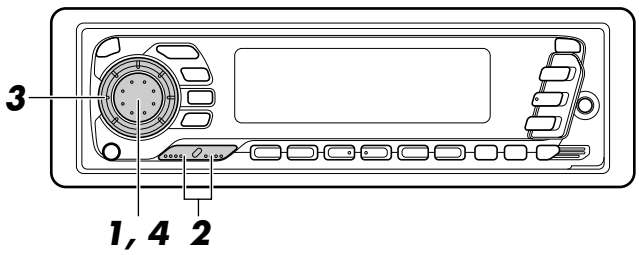

NEDERLANDS

1



Druk de toets SEL in en houd deze ten minste 2 seconden ingedrukt, zodat een van de PSM-vermeldingen op de display wordt weergegeven.

2

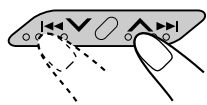

Selecteer het item waarvan u de instelling wilt wijzigen. (Zie bladzijde 27.)

3

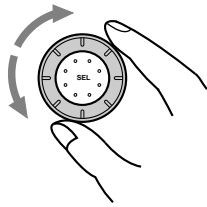

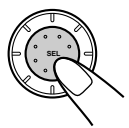

Selecteer of wijzig de instelling van het item dat u in stap 2 hebt geselecteerd.

4

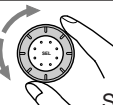

Druk wanneer u klaar bent op de SEL.

1 		2 		3 		Fabrieksinstellingen	Zie blz.
Kies...		Stel in...					
CLOCK H	Instellen van het uur	Terug	Verder	0:00	25		
CLOCK M	Instellen van de minuten	Terug	Verder				
24H/12H	24/12-uur aanduiding voor de klok	12H	24H	24H	25		
AUTO ADJ	Automatische instellen van de klok	OFF	ON	ON	16		
CLOCK	Weergave van de klok	OFF	ON	ON	28		
TU DISP	Displayfunctie	FREQ	PS NAME	PS NAME	15		
CH DISP*	Weergave van CD Text	P-TIME ↔ D-TITLE ↕ T-TITLE ↕		P-TIME	28		
PTY STBY	PTY-standby	29 programmatypen (Zie blz. 16.)		NEWS	12		
PTY SRCH	PTY-zoeken			(Zie blz. 12.)	12		
TA VOL	Volume voor verkeersinformatie	VOL (00-50)		VOL (20)	15		
LEVEL	Niveaudisplay	OFF	AUDIO	AUDIO	28		
DIMMER	Dimmer	AUTO ↔ OFF ↕ ON ↕		AUTO	29		
CRUISE*	Geluidswaardering aanpassen aan rijnsnelheid	OFF ↔ CRUISE 1 ↕ CRUISE 2 ↕		OFF	29		
RPM SET**	Stationair	—		800 rpm	30		
BOOST**	Versterkingsniveau	01 –15		05	30		
TEL	Audiodemping voor cellulaire telefoonsystemen	OFF ↔ MUTING 1 ↕ MUTING 2 ↕		OFF	31		
BEEP	Piepton bij toetsbediening	OFF	ON	ON	31		
P-AMP SW*	Schakelaar voor ingebouwde versterker	OFF	ON	ON	31		
SCROLL*	Modus voor lopende tekst	ONCE ↔ AUTO ↕ OFF ↕		ONCE	32		
AUX	Extern apparaat	EXTRA ↔ TV ↔ VIDEO ↕ CD ↔ MD ↕		EXTRA	32		
CUTOFF F*	Frequentie-afbreepunt.	MID ↔ HIGH ↕ LOW ↕		MID	32		
B.SKIP	Blank Skip	OFF	ON	OFF	20		
TU CALL	Overschakelen naar de tuner	OFF	ON	ON	20		

* UITSLUITEND VOOR DE KS-FX940R.

** Deze informatie heeft alleen betrekking op de KS-FX940R. Als u voor CRUISE "CRUISE 1" of "CRUISE 2" selecteert, kunt u deze instelling wijzigen.

- Druk wanneer u klaar bent op de SEL (selecteren).

Weergave van de klok selecteren

U kunt kiezen of u in het onderste gedeelte van de display de klok of de naam van de afspeler wilt weergeven. De instelling bij het verlaten van de fabriek is dat de klok wordt weergegeven.

- ON: Klok
- OFF: Naam afspeler (of omroepband)

1. Druk op de SEL-toets en houd deze minimaal 2 seconden ingedrukt zodat de vermelding "PSM" onderin op de display wordt weergegeven.
2. Selecteer de vermelding "CLOCK" met de toets **▲▶▶▶** of **◀◀◀▼**.
3. Selecteer de gewenste modus met de bedieningsknop.
De weergavemodus van de klok kan als volgt worden ingesteld:

ON ↔ OFF

De andere informatie weergeven tijdens het afspelen

Druk op de toets DISP. Elke keer wanneer u op deze toets drukt, wordt de andere informatie (hetzij de naam van de afspeler, hetzij de klok) korte tijd in het onderste gedeelte van de display weergegeven.

De informatie van een CD met CD Text selecteren (UITSLUITEND VOOR DE KS-FX940R)

Wanneer er een CD met CD Text wordt afgespeeld, kunt u kiezen welke informatie u van deze CD op de display wilt weergeven. De instelling bij het verlaten van de fabriek is dat de verstrekte speelduur wordt weergegeven.

- P-TIME: De verstrekte speelduur wordt op de display weergegeven.
- D-TITLE: De titel van de CD wordt op de display weergegeven.
- T-TITLE: De titels van de muziekstukken worden op de display weergegeven.

1. Druk op de SEL-toets en houd deze minimaal 2 seconden ingedrukt zodat de vermelding "PSM" onderin op de display wordt weergegeven.
2. Selecteer de vermelding "CH DISP" met de toets **▲▶▶▶** of **◀◀◀▼**.
3. Selecteer de gewenste modus met de bedieningsknop.
De weergavemodus voor de informatie van CD's met CD Text kan als volgt worden ingesteld:

→ P-TIME ↔ D-TITLE ↔ T-TITLE ←

De andere informatie weergeven tijdens het afspelen

Druk op de toets DISP. Elke keer wanneer u op deze toets drukt, wordt de andere informatie (de verstrekte speelduur, de titel van de CD en de titels van de muziekstukken) korte tijd in het onderste gedeelte van de display weergegeven.

Selecteren welk niveau op de display wordt weergegeven

U kunt zelf opgeven welk niveau op de display moet worden weergegeven. Bij het verlaten van de fabriek geeft de niveau-indicator op de display het audioniveau.

- AUDIO: Het audioniveau wordt weergegeven
- OFF: Het volumeniveau wordt weergegeven

1. Druk op de SEL-toets en houd deze minimaal 2 seconden ingedrukt zodat de vermelding "PSM" onderin op de display wordt weergegeven.
2. Selecteer met de toets **▲▶▶▶** of **◀◀◀▼** de vermelding "LEVEL".
3. Selecteer de gewenste modus met de draaiknop.
De instelling voor de niveauweergave verandert wanneer u aan de draaiknop draait en wel in deze volgorde:

AUDIO ↔ OFF

De instelling voor de dimmerfunctie selecteren

Bij het inschakelen van de koplampen van de auto wordt de verlichting van de display automatisch gedimd (de functie Auto Dimmer).

Bij het verlaten van de fabriek is de functie Auto Dimmer van de eenheid standaard ingeschakeld.

- AUTO: De functie Auto Dimmer is ingeschakeld.
- ON: De display wordt gedimd.
- OFF: De functie Auto Dimmer is uitgeschakeld.

1. Druk op de SEL-toets en houd deze minimaal 2 seconden ingedrukt zodat de vermelding "PSM" onderin op de display wordt weergegeven.
2. Selecteer met de toets **▲▶▶▶** of **▶▶▶▼** de vermelding "DIMMER".
3. Selecteer de gewenste modus met de draaiknop.
De instelling voor de dimmerfunctie verandert wanneer u aan de draaiknop draait en wel in deze volgorde:



Opmerking over de functie Auto Dimmer:

Het kan zijn dat de dimmerfunctie van deze eenheid bij bepaalde voertuigen niet goed werkt, vooral niet bij voertuigen met een bedieningsfunctie voor de dimmer.

In dergelijke gevallen moet u de dimmerfunctie op "ON" of "OFF" instellen.

Het volume automatisch laten aanpassen aan de rijsnelheid (Audio Cruise: UITSLUITEND VOOR DE KS-FX940R)

U kunt het volumeniveau automatisch laten aanpassen aan de snelheid waarmee u in uw auto rijdt.

Dankzij een voorziening in de eenheid die Audio Cruise wordt genoemd, kunt u het volumeniveau automatisch laten aanpassen aan de snelheid waarmee u rijdt. Deze voorziening kent drie stappen.

Als u van deze voorziening gebruik wilt maken, moet u de onderstaande procedure volgen.

Bij het verlaten van de fabriek werd deze voorziening uitgeschakeld ("OFF").

- CRUISE 1: Selecteer deze instelling wanneer uw auto relatief rustig is.
- CRUISE 2: Selecteer deze instelling wanneer uw auto relatief veel geluid maakt.
De snelheid waarmee het volume bij deze instelling toeneemt, is twee keer zo hoog als bij de instelling CRUISE 1.
- OFF: Hiermee schakelt u de voorziening Audio Cruise uit.

1. Druk op de SEL-toets en houd deze minimaal 2 seconden ingedrukt zodat de vermelding "PSM" onderin op de display wordt weergegeven.
2. Selecteer met de toets **▲▶▶▶** of **▶▶▶▼** de vermelding "CRUISE".
3. Selecteer de gewenste instelling voor Audio Cruise met de draaiknop.
De instelling voor deze functie verandert wanneer u aan de draaiknop draait en wel in deze volgorde:

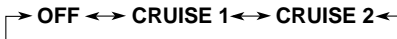



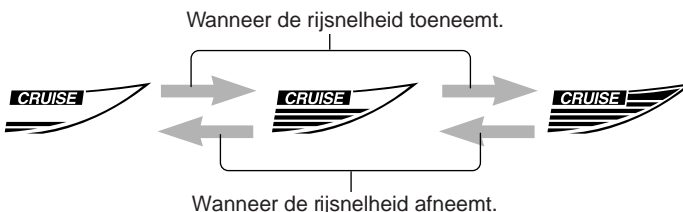









Wanneer deze functie is ingeschakeld (de CRUISE-indicator op de display licht op), wordt automatisch op basis van de rijsnelheid het juiste volumeniveau geselecteerd. Het geselecteerde niveau wordt op de display weergegeven.



De toenamesnelheid van het volume aanpassen













Als u vindt dat het volume bij het veranderen van de rijsnelheid te veel of te weinig toeneemt of afneemt, kunt u de toenamesnelheid van het volume aanpassen door deze te wijzigen. Volg hiertoe de onderstaande procedure.

1. Druk op de SEL-toets en houd deze minimaal 2 seconden ingedrukt zodat de vermelding "PSM" onderin op de display wordt weergegeven.
2. Selecteer met de toets    of    de vermelding "CRUISE".
3. Selecteer "CRUISE 1" of "CRUISE 2" met de draaiknop.
4. Selecteer met de toets    of    de vermelding "BOOST". Het huidige versterkingsniveau wordt op de display weergegeven.
5. Selecteer met behulp van de draaiknop het gewenste versterkingsniveau (van 01 t/m 15). U kunt dit doen zolang het versterkingsniveau dat al was geselecteerd op de display wordt weergegeven.
 - Draai de draaiknop met de wijzers van de klok mee om het versterkingsniveau voor het volume te vergroten.
 - Draai de draaiknop tegen de wijzers van de klok in om het versterkingsniveau voor het volume te verkleinen.

Indien de voorziening Audio Cruise niet goed functioneert

Voor het goed functioneren van Audio Cruise kan het zijn dat u in verband met het omgevingsgeluid moet opgeven wanneer uw auto stilstaat.

OPMERKING Merk op dat er verschillende factoren zijn die bijdragen aan het omgevingsgeluid in uw auto. Hierdoor kan het zijn dat de voorziening Audio Cruise niet goed functioneert. Te denken valt hierbij aan achtergrondgeluid dat wordt veroorzaakt door ruitenwissers, elektrisch te openen en te sluiten zijramen, luchtkoeling en andere apparatuur die achtergrondgeluiden voortbrengen. Als dergelijke geluiden de hoofdoorzaak vormen van het niet functioneren van Audio Cruise raden we u aan de reserve-aardingskabel van het geheugen (geel van kleur) rechtstreeks op de accu van auto aan te sluiten. Op die manier voorkomt u dat de genoemde geluiden de werking van Audio Cruise nadelig kunnen beïnvloeden.

1. Start de motor en laat deze warmdraaien.
2. Druk op de SEL-toets en houd deze minimaal 2 seconden ingedrukt zodat de vermelding "PSM" onderin op de display wordt weergegeven.
3. Selecteer met de toets    of    de vermelding "CRUISE".
4. Selecteer "CRUISE 1" of "CRUISE 2" met de draaiknop.
5. Selecteer met de toets    of    de vermelding "RPM SET" (Stationair).
6. Selecteer de gewenste stationaire snelheid met de draaiknop.







Nadat u het instellen hebt voltooid, controleert de eenheid meteen of de functies van Audio Cruise goed werken onder de nieuwe instelling. Als dat niet het geval is, wordt Audio Cruise automatisch geannuleerd en vervalt de instelling die u hebt gemaakt.

- *Mocht dit gebeuren, dan verwijzen we u naar de OPMERKING hierboven.*

Audiodemping voor mobiele telefoongesprekken

Deze modus wordt gebruikt wanneer er een cellulair telefoonsysteem is aangesloten. Selecteer afhankelijk van het telefoonsysteem dat u gebruikt "MUTING 1" of "MUTING 2". Welke dempingsmogelijkheid u kiest, hangt af van de vraag welke instelling het geluid het beste dempt. Bij het verlaten van de fabriek is deze modus uitgeschakeld.

- MUTING 1: Selecteer deze modus als u hiermee het geluid kunt dempen.
- MUTING 2: Selecteer deze modus als u hiermee het geluid kunt dempen.
- OFF: Hiermee wordt de audiodemping voor telefoongesprekken uitgeschakeld.







1. Druk op de SEL-toets en houd deze minimaal 2 seconden ingedrukt zodat de vermelding "PSM" onderin op de display wordt weergegeven.
2. Selecteer de vermelding "TEL" met de toets    of   .
3. Selecteer de gewenste modus met de draaiknop.
De mogelijkheden voor het dempen van de audio bij mobiele telefoongesprekken volgen elkaar in deze volgorde op de display op:

→ MUTING 1 ↔ MUTING 2 ↔ OFF ←

Geluid bij het aanraken van de toetsen in- en uitschakelen

Het is mogelijk om het geluid dat u hoort bij het aanraken van de toetsen uit te schakelen als u deze geluiden storend vindt. Bij het verlaten van de fabriek is de functie voor het weergeven van geluid bij het aanraken van de toetsen echter ingeschakeld.

- ON: Hiermee schakelt u het geluid bij het aanraken van de toetsen in.
- OFF: Hiermee schakelt u het geluid bij het aanraken van de toetsen uit.







1. Druk op de SEL-toets en houd deze minimaal 2 seconden ingedrukt zodat de vermelding "PSM" onderin op de display wordt weergegeven.
2. Selecteer met de toets    of    de vermelding "BEEP".
3. Selecteer de gewenste modus met de draaiknop.
De mogelijkheden voor het in- en uitschakelen van geluid bij het aanraken van de toetsen volgen elkaar op de display in deze volgorde op.

ON ↔ OFF

Schakelaar voor ingebouwde versterker aan- en uitzetten (UITSLUITEND VOOR DE KS-FX940R)

U kunt ervoor kiezen om de ingebouwde versterker uit te schakelen en de audiosignalen alleen naar de externe versterker(s) te sturen om zo een helderder geluid te horen te brengen en te voorkomen dat er zich in de eenheid een grote hoeveelheid warmte opbouwt. Bij het verlaten van de fabriek is de schakelaar voor de ingebouwde versterker aangezet zodat het gebruik van de ingebouwde versterker is ingeschakeld.

- ON: Selecteer deze stand als u niet met een externe versterker werkt.
- OFF: Selecteer deze stand als u met een of meerdere externe versterkers werkt.

1. Druk op de SEL-toets en houd deze minimaal 2 seconden ingedrukt zodat de vermelding "PSM" onderin op de display wordt weergegeven.
2. Selecteer met    of    de vermelding "P-AMP SW".
3. Selecteer de gewenste modus met de draaiknop.
De mogelijkheden voor het aan- en uitzetten van de schakelaar voor de ingebouwde versterker volgen elkaar in deze volgorde op de display op.

ON ↔ OFF

De modus voor lopende tekst selecteren (UITSLUITEND VOOR DE KS-FX940R)

Voor de weergave van namen van bijvoorbeeld muziekstukken en de tekst van CD's met CD Text die uit meer dan 8 tekens bestaat, is het raadzaam op te geven hoe u die tekst op de display wilt aflezen. Bij het verlaten van de fabriek staat deze functie ingesteld op "ONCE".

- ONCE: De lopende tekst wordt slechts één keer weergegeven.
- AUTO: De lopende tekst wordt nóg een keer weergegeven (Met tussenpozen van 5 seconden).
- OFF: De functie Scroll Mode staat uit.

1. Druk op de SEL-toets en houd deze minimaal 2 seconden ingedrukt zodat de vermelding "PSM" onderin op de display wordt weergegeven.
2. Selecteer met de toets $\blacktriangle\triangleright\blacktriangleright$ of $\blacktriangleleft\triangleleft$ de vermelding "SCROLL".
3. Selecteer de gewenste modus met de draaiknop.
De mogelijkheden voor het over de display laten lopen van tekst en informatie volgen elkaar in deze volgorde op:

\rightarrow ONCE \leftrightarrow AUTO \leftrightarrow OFF \leftarrow

Opmerking:

Ook wanneer de modus voor lopende tekst is uitgeschakeld ("OFF") is het mogelijk tekst lopend op de display weer te geven door de toets DISP gedurende ten minste 1 seconde in te drukken.

De naam van het externe apparaat instellen

Het is mogelijk om de naam van het externe apparaat in te stellen zodat deze in het bovenste gedeelte van de display wordt weergegeven. U moet hiertoe op de toets CD-CH/AUX drukken. Bij het verlaten van de fabriek is standaard de naam "EXTRA" als naam voor het externe apparaat ingesteld.

1. Druk op de SEL-toets en houd deze minimaal 2 seconden ingedrukt zodat de vermelding "PSM" onderin op de display wordt weergegeven.
2. Selecteer de vermelding "AUX" met de toets $\blacktriangle\triangleright\blacktriangleright$ of $\blacktriangleleft\triangleleft$.
3. Selecteer de gewenste modus met de bedieningsknop.
De naam van het externe apparaat dat in het bovenste gedeelte van de display wordt weergegeven, kan als volgt worden ingesteld:

\rightarrow EXTRA \leftrightarrow TV \leftrightarrow VIDEO \leftrightarrow MD \leftrightarrow CD \leftarrow

Het frequentie-afbreekpunt selecteren (UITSLUITEND VOOR DE KS-FX940R)

Wanneer er een subwoofer op de eenheid is aangesloten, kunt u zelf een frequentie-afbreekpunt selecteren om de weergave te verkrijgen die u wenst. Bij het verlaten van de fabriek werd de frequentie-afbreekpunt ingesteld op "MID".

- MID: Frequenties boven de 80 Hz worden niet ten gehore gebracht.
- HIGH: Frequenties hoger dan 120 Hz worden niet ten gehore gebracht.
- LOW: Frequenties hoger dan 50 Hz worden niet ten gehore gebracht.

1. Druk op de SEL-toets en houdt deze minimaal 2 seconden ingedrukt zodat de vermelding "PSM" onderin op de display wordt weergegeven.
2. Selecteer de vermelding "CUTOFF F" met de toets $\blacktriangle\triangleright\blacktriangleright$ of $\blacktriangleleft\triangleleft$.
3. Selecteer de gewenste modus met de draaiknop.
De instelling voor het frequentie-afbreekpunt verandert als volgt:

\rightarrow MID \leftrightarrow HIGH \leftrightarrow LOW \leftarrow

Bedieningspaneel verwijderen

U kunt het bedieningspaneel verwijderen, wanneer u uit de auto stapt. U moet het bedieningspaneel voorzichtig verwijderen en weer op zijn plaats bevestigen, zodat de connectors op de achterkant van het bedieningspaneel en de houder van het bedieningspaneel niet worden beschadigd.

Hoe moet u het bedieningspaneel verwijderen?

Voordat u het bedieningspaneel verwijdert, moet u er zeker van zijn dat de spanning is uitgeschakeld.

1

Ontgrendel het bedieningspaneel.

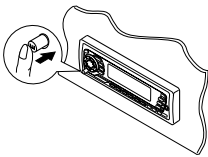

2

Druk het bedieningspaneel iets omhoog en trek naar u toe van het apparaat.

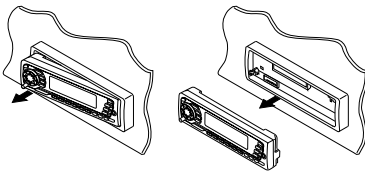

3

Stop het losgemaakte bedieningspaneel in het daarvoor bestemde doosje.

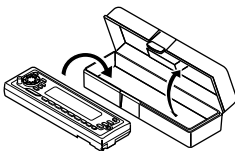

Hoe moet u het bedieningspaneel weer op zijn plaats bevestigen?

1

Stop de rechterkant van het bedieningspaneel in de uitsparing op de houder.

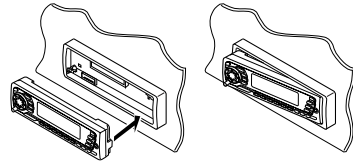

2

Druk op de linkerkant van het bedieningspaneel totdat dit in de houder vastzit.

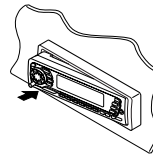

Opmerking over het reinigen van de connectors:

Als u het bedieningspaneel vaak verwijdert, zullen de connectors op een gegeven moment minder goed gaan functioneren.

Om deze mogelijkheid tot het minimum te beperken, moet u de connectors van tijd tot tijd met een met alcohol bevochtigde katoenen doek schoonmaken. Zorg ervoor dat u de connectors daarbij niet beschadigt.

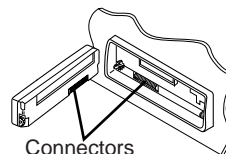

Connectors



AFSTANDSBEDIENING

Alvorens gebruik van de afstandsbediening:

- Richt de afstandsbediening recht naar de afstandssensor op het hoofdtoestel. Controleer dat er geen obstakels in het pad liggen.
- Zorg dat er geen direct fel licht (zonlicht of van een schelle lamp) op de sensor valt.

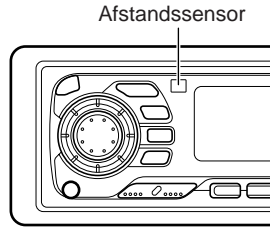

De batterij vervangen

Vervang de batterijen indien het bereik van de afstandsbediening aanzienlijk kleiner wordt of de afstandsbediening geheel niet meer functioneert.

Voor de KS-FX940R:

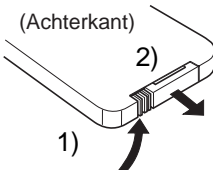

1. Verwijder de klep van het batterijvakje.

- 1) Druk met de nagel van uw rechterduim in de richting van de pijl.
- 2) Verwijder het klepje.

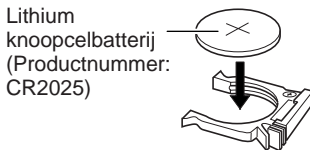

Lithium knoopcelbatterij
(Productnummer:
CR2025)

2. Plaats een nieuwe batterij.

Plaats de batterij in het vakje en let er daarbij op dat de pluszijde (+) naar boven wijst.

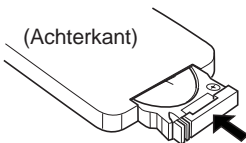

3. Plaats de klep van het batterijvakje terug.

Plaats het klepje weer terug op het batterijvakje. Als u een klikkend geluid hoort, zit het klepje goed vast.

Gebruikte batterijen:

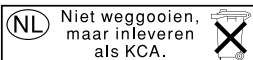

WAARSCHUWING:

- Bewaar batterijen op een plek waar kinderen geen toegang toe hebben.
- Mocht een kind een knoopcelbatterij inslikken, waarschuw dan onmiddellijk een arts.
- Laad de batterij niet opnieuw op, vermijd kortsluiting, haal ze niet uit elkaar, verhit ze niet en gooi geen batterijen in het vuur.
- Elk van deze handelingen kan leiden tot oververhitting, een explosie of een steekvlam.
- Zorg ervoor dat de batterij niet in contact komt met andere metalen.
- Dit kan leiden tot oververhitting, een explosie of een steekvlam.
- Bescherm gebruikte batterijen door deze met plakband af te plakken.
- Als u dit niet doet, kan de batterij hitte vrijgeven, gaan lekken of brand veroorzaken.
- Probeer de batterijen nooit met bijvoorbeeld een naald of mes open te maken.
- Als u dit doet, kan de batterij hitte vrijgeven, gaan lekken of brand veroorzaken.



Voor de KS-FX840R:

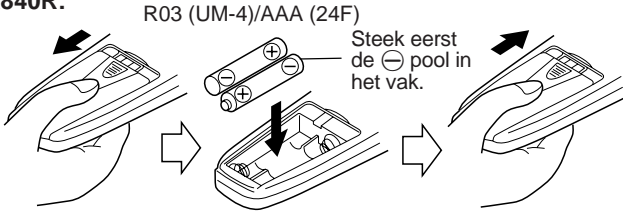

Gebruik van de afstandsbediening

Voor de KS-FX940R

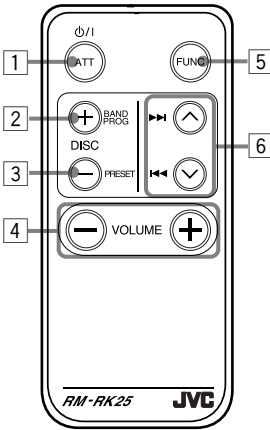

- 1 Functioneert hetzelfde als de ϕ /I/ATT toets van het hoofdtoestel.
- 2
 - Functioneert hetzelfde als de BAND toets tijdens het luisteren naar de radio (of de DAB-tuner). De golfband verandert door iedere druk op deze toets.
 - Functioneert als DISC + toets tijdens het luisteren naar de CD-wisselaar. Door iedere druk op de toets verhoogt het CD-nummer en start de weergave van de gekozen CD.
 - Functioneert hetzelfde als de PROG toets tijdens het luisteren naar een cassette. Elke keer dat u op de toets drukt, verandert de richting van de band.
- 3
 - Fungeert als de toets PRESET wanneer u naar de radio (of de DAB-tuner) luistert. Door iedere druk op de toets verhoogt het voorkeuzezendernummer en wordt op de gekozen zender afgestemd.
 - Functioneert als DISC – toets tijdens het luisteren naar de CD-wisselaar. Door iedere druk op de toets verlaagt het CD-nummer en start de weergave van de gekozen CD.

Voor de KS-FX840R

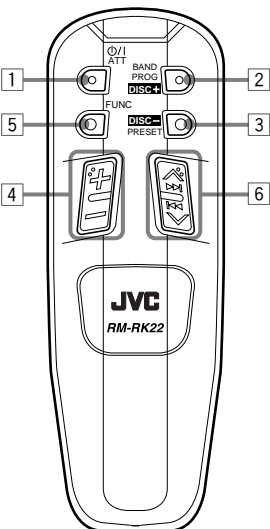

- 4 Functioneert hetzelfde als de draaiknop op het hoofdtoestel. **Opmerking:** Deze toets werkt niet voor het aanpassen van algemene instellingen.
- 5 Voor het kiezen van de bron. De bron verandert door iedere druk op de FUNC (functie) toets.
- 6
 - Voor het opzoeken van een zender tijdens het luisteren naar de radio.
 - Voor het zoeken van een ensemble tijdens het luisteren naar de DAB-tuner.
 - Functioneren hetzelfde als de snel door- en terugspoeltoetsen of fragmentaftasttoetsen tijdens het luisteren naar een cassette.
 - Voor versnelde weergave van een fragment in voor- en achterwaartse richting wanneer u tijdens weergave van een CD de toets ingedrukt houdt.
 - Voor het verspringen naar het begin van het volgende fragment of het spelende (of voorgaande) fragment wanneer u tijdens weergave van een CD kort op de toets drukt.



GEBRUIK VAN DE CD-WISSELAAR

We raden u aan bij uw eenheid alleen gebruik te maken van de CH-X-serie (b.v. CH-X1200). Als u een andere automatische CD-wisselaar in uw bezit hebt, raden we u aan contact op te nemen met uw JVC-dealer in auto-accessoires voor meer informatie over de juiste aansluitingen.

- *Voorbeeld: Als u een CD-wisselaar uit de KD-MK serie hebt, hebt u een kabel (KS-U15K) nodig om deze met het apparaat te verbinden.*

Alvorens uw automatische CD-wisselaar te gebruiken:

- Lees de instructies door die bij uw CD-wisselaar zijn geleverd.
- Als er geen CD's in de houder van de CD-wisselaar aanwezig zijn of wanneer de CD's ondersteboven in de houder zitten, verschijnt op het afleesvenster de tekst "NO DISC". Als dit gebeurt, moet u de houder verwijderen en de CD's op de juiste wijze in de houder plaatsen.
- Als op het afleesvenster de tekst "RESET 1 - RESET 8" verschijnt, is er iets fout met de verbinding tussen dit apparaat en de CD-wisselaar. Als dit gebeurt, moet u de verbinding controleren, de verbindingkabel(s) indien nodig stevig vastmaken en dan op de resetknop van de CD-wisselaar drukken.

CD's afspelen

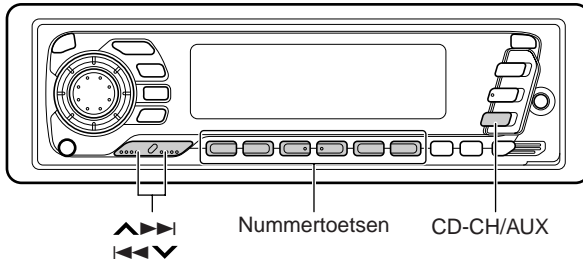

NEDERLANDS

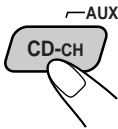

Selecteer de automatische CD-wisselaar.

Elke keer wanneer u op de toets drukt, selecteert u de automatische CD-wisselaar of het externe apparaat.

CD-CH ↔ AUX

Het afspelen begint bij het eerste muziekstuk van de eerste CD. Alle muziekstukken van alle CD's worden afgespeeld.

Nummer van het muziekstuk Verstreken speeltijd

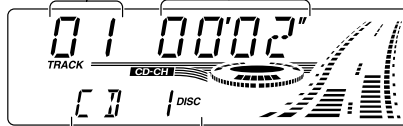

Het nummer van de CD (of de tijd van de klok; zie bladzijde 28) verschijnt

Opmerking over de "One Toch"-bediening:

Wanneer u op CD-CH/AUX drukt, wordt automatisch de spanning ingeschakeld. U hoeft niet op /WATT te drukken om de spanning in te schakelen.



Versneld vooruit afspelen en achteruit afspelen van het muziekstuk

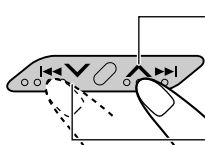

Druk tijdens het afspelen van een CD op **⏭** en houd deze toets ingedrukt om het muziekstuk versneld vooruit af te spelen.

Druk tijdens het afspelen van een CD op **⏮** en houd deze toets ingedrukt om het muziekstuk achteruit af te spelen.

Naar het volgende of vorige muziekstuk springen

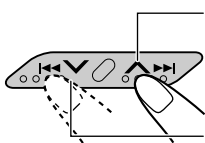

Druk tijdens het afspelen van een CD kort op **⏭** om naar het begin van het volgende muziekstuk te gaan. Telkens wanneer u meerdere malen op deze toets drukt, wordt het begin van het eerstvolgende muziekstuk gezocht en afgespeeld.

Druk tijdens het afspelen van een CD kort op **⏮** om naar het begin van het huidige muziekstuk te gaan. Telkens wanneer u meerdere malen op deze toets drukt, wordt het begin van het vorige muziekstuk gezocht en afgespeeld.

Direct naar een bepaalde CD gaan

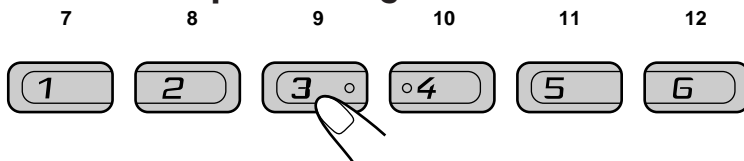

Druk op de nummertoeets die correspondeert met het nummer van de CD om het afspelen te laten beginnen (tijdens weergave van de CD-wisselaar).

- Nummer 1 – 6 selecteren:
Druk kort op 1 (7) – 6 (12).
- Nummer 7 – 12 selecteren:
Druk kort op 1 (7) – 6 (12) en houd deze toets langer dan 1 seconde ingedrukt.

Voorbeeld: Wanneer CD nummer 3 wordt geselecteerd





Kiezen van de weergavefunctie

Muziekstukken in willekeurige volgorde afspelen (Random Play)



Door iedere druk op MO/RND/□□ (Mono/Willekeurig) tijdens weergave van een CD verandert de willekeurige weergavefunctie voor een CD als volgt:



Functie	RND-indicator	Afspelen in willekeurige volgorde
RND1	Licht op	Alle muziekstukken van de huidige CD, daarna de muziekstukken van de volgende CD enzovoorts.
RND2	Knippert	Alle muziekstukken van alle CD's in de CD-houder.

Herhaald afspelen van fragmenten (Repeat Play)



Elke keer wanneer u op RPT/LO (Herhalen/Plaatselijk) drukt terwijl u naar een CD luistert, verandert de herhaalfunctie voor het afspelen van CD's en wel als volgt:



Functie	RPT-indicator	Herhaling van...
RPT1	Licht op	Het spelende (of ingestelde) fragment.
RPT2	Knippert	Alle fragmenten van de spelende (of ingestelde) disc.

De tekst van een CD met CD Text weergeven

Deze paragraaf is **UITSLUITEND VOOR DE KS-FX940R**

Aleen wanneer een CD-wisselaar voorzien van een CD tekstfunctie (bijv. CH-X1200) is aangesloten:

Op een CD met CD Text is informatie opgenomen zoals de titel van de CD, de naam van de uitvoerende artiest en de titel van de tracks. Het is mogelijk om deze informatie op de display weer te geven.



Elke keer wanneer u op de toets drukt terwijl u een CD met CD Text afspeelt, verandert de weergave op de display en wel als volgt:



Opmerkingen:

- *Op de display kunnen maximaal 8 tekens tegelijk worden weergegeven. Als de informatie uit meer dan 8 tekens bestaat, loopt de tekst automatisch van rechts naar links over de display. Zie ook de paragraaf "De modus voor lopende tekst selecteren" op bladzijde 32. Bepaalde tekens of symbolen worden niet afgebeeld (blanco) op het display. (B.v. "ABC&ld#" => "ABCA D ")*
- *Wanneer u op de toets DISP drukt terwijl u naar een gewone CD luistert, verschijnt de vermelding "NO NAME" op de display voor de titel/artiest van de CD en de titel van het muziekstuk.*

Een externe afspeler aansluiten

Nadat u een externe component hebt aangesloten op de extra invoerbus op het voorpaneel, kunt u deze component selecteren als geluidsbron.

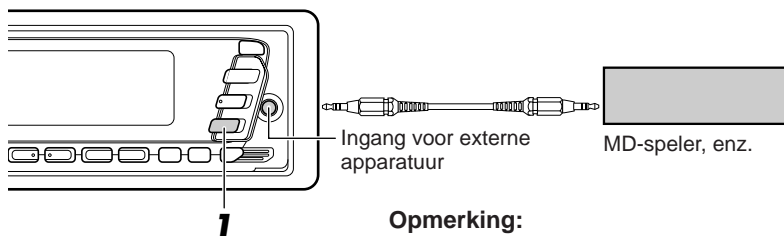

Opmerking:

Gebruik een stereokabel met een mini-stekker om het externe apparaat op deze eenheid aan te sluiten.

1

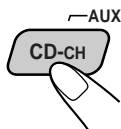

Selecteer het externe apparaat.

Elke keer wanneer u op de toets drukt, selecteert u de automatische CD-wisselaar of het externe apparaat.

Opmerking:

Wat er in het bovenste gedeelte van de display verschijnt als u een extern apparaat als afspeler selecteert, hangt af van de instelling voor "AUX" (zie bladzijde 32).

Opmerking over de "One Touch"-bediening:

Als u op de toets CD-CH/AUX drukt, wordt automatisch de stroomtoevoer ingeschakeld. Het is dus niet nodig om de toets /I/ATT te drukken om de stroom in te schakelen.

2

Bediening van het externe apparaat.

- Zie de instructies die bij het externe apparaat werden geleverd.

Een subwoofer aansluiten

Deze paragraaf is UITSLUITEND VOOR DE KS-FX940R

Door een subwoofer met behulp van de SUB WOOFER-kabel aan de achterkant aan te sluiten, worden basgeluiden beter weergegeven waardoor uw stereosysteem een realistische theatersfeer weergeeft.

- Lees ook de instructies die bij de subwoofer werden meegeleverd.

Om het frequentie-afbreekpunt te selecteren, verwijzen we u naar de paragraaf "Het frequentie-afbreekpunt selecteren" op pagina 32.

Om het volume van de subwoofer aan te passen, verwijzen we u naar de paragraaf "Geluid aanpassen" op pagina 23.

DAB **BEDIENING VAN DE DAB-TUNER**

We raden u aan om in combinatie met deze eenheid DAB-tuner KT-DB1500 te gebruiken. Neem contact op met de JVC-dealer in auto-accessoires als u een andere DAB-tuner hebt.

- Zie ook de instructies die bij de DAB-tuner werden geleverd.

Wat is het DAB-systeem?

DAB is een van de digitale radiozendsystemen die momenteel in gebruik zijn. Met deze technologie is het mogelijk CD's af te spelen met hoge geluidskwaliteit zonder storingen en signaalvorming. U kunt er zelfs tekst, afbeeldingen en gegevens mee versturen. In tegenstelling tot FM-uitzendingen, waarbij elk programma op een aparte frequentie wordt uitgezonden, worden bij DAB verschillende programma's (die 'services' worden genoemd) met elkaar gecombineerd tot een 'ensemble'.

Alleen wanneer u een DAB-tuner op deze eenheid aansluit, kunt u van deze DAB-services gebruik maken.

Afstemmen op een ensemble en op een van de services

Een ensemble bestaat doorgaans uit 6 of meer programma's (services) die tegelijkertijd worden uitgezonden. Nadat u op een ensemble hebt afgestemd, kunt u kiezen naar welke service u wilt luisteren.

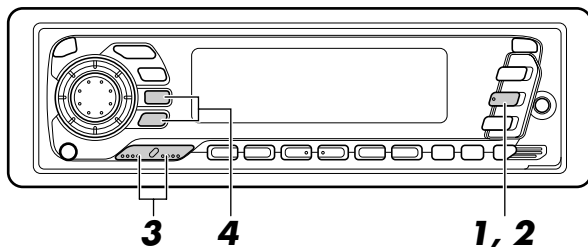

Alvorens u begint...

Druk even kort op de FM/AM/DAB toets als u de cassettedeck, CD-wisselaar of AUX als bron kiest.

1

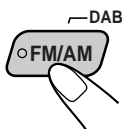

Selecteer de DAB-tuner.

Elke keer wanneer u op de toets drukt en deze ten minste 1 seconde ingedrukt houdt, wordt de DAB-tuner of de FM/AM-tuner geselecteerd.

DAB ↔ FM/AM

2

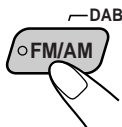

Selecteer de DAB-band (DAB1, DAB2 of DAB3).

U kunt elk van de drie DAB-banden selecteren om op een ensemble af te stemmen.

→ DAB 1 → DAB 2 → DAB 3

3

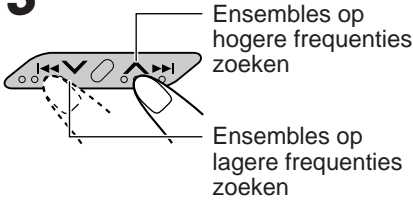

Zoek een ensemble op.

Zodra er een ensemble wordt gevonden, wordt het zoeken gestaakt.

4

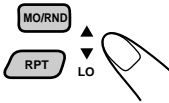

Selecteer de service waarnaar u wilt luisteren.

Als u het zoeken wilt stoppen nog voordat er een ensemble is gevonden, moet u de toets die u hebt ingedrukt om het zoeken in gang te zetten nogmaals indrukken.

De informatie op de display wijzigen wanneer u op een ensemble afstemt

Normaliter wordt de naam van de service in het bovenste gedeelte van de display weergegeven. Druk op de toets DISP als u wilt weten wat de naam van het ensemble of de frequentie ervan is. Elke keer wanneer u op deze toets drukt, verschijnt de volgende informatie gedurende een korte tijd in het bovenste gedeelte van de display.



Terugkeren naar de FM/AM-tuner

Druk nogmaals op de toets FM/AM/DAB en houd deze gedurende ten minste 1 seconde ingedrukt.

Zonder zoeken afstemmen op een bepaald ensemble:

- 1 Druk op de toets FM/AM/DAB en houd deze ten minste 1 seconde ingedrukt.
- 2 Druk herhaaldelijk op de toets FM/AM/DAB om de gewenste DAB-band te selecteren (DAB1, DAB2 of DAB3).
- 3 Druk op de toets ▲▶▶▶ of ◀◀◀▼ en houd deze gedurende 1 seconde ingedrukt.
- 4 Druk herhaaldelijk op de toets ▲▶▶▶ of ◀◀◀▼ tot u bij het ensemble komt waarop u wilt afstemmen.
 - Als u de toets ingedrukt houdt, verandert de frequentie voortdurend tot u de toets weer loslaat.

DAB-frequenties in het geheugen opslaan

Er kunnen maximaal 6 DAB-services voor elke DAB-band (DAB1, DAB2 en DAB3) handmatig in het geheugen worden opgeslagen.

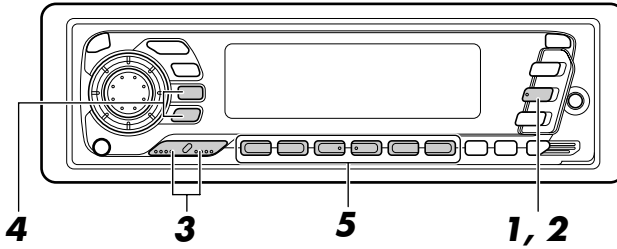

NEDERLANDS

1

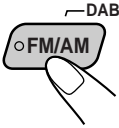

Selecteer de DAB-tuner.

Elke keer wanneer u op de toets drukt en deze ingedrukt houdt, wordt de DAB-tuner of de FM/AM-tuner geselecteerd.

DAB ↔ FM/AM

2

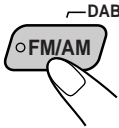

Selecteer de DAB-band (DAB1, DAB2 of DAB3) van uw keuze.

Elke keer wanneer u op de toets drukt, verandert u de DAB-band als volgt:

→ DAB 1 → DAB 2 → DAB 3

3

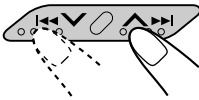

Stem af op het ensemble van uw keuze.

4

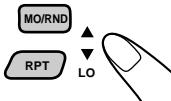

Selecteer de service van het ensemble.

- 5** Druk op de cijfertoets (in dit voorbeeld cijfertoets 1) en houd deze langer dan 2 seconden ingedrukt.



Het nummer van de voorkeuzetoets en de vermelding "MEMO" knipperen gedurende korte tijd beurtelings op de display.

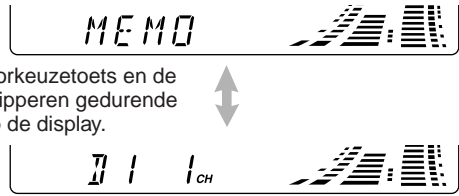

- 6** Herhaal de bovenstaande procedure als u nog andere DAB-services achter voorkeuzetoetsen wilt opslaan.

Opmerkingen:

- Een reeds opgeslagen DAB-service verdwijnt uit het geheugen wanneer u aan de desbetreffende voorkeuzetoets een nieuwe DAB-service toekent.
- Opgeslagen DAB-services verdwijnen uit het geheugen wanneer de stroomtoevoer naar het geheugen wordt onderbroken (bijvoorbeeld wanneer u de batterijen vervangt). Als dit gebeurt, zult u de DAB-services opnieuw moeten instellen.

Afstemmen op een opgeslagen DAB-service

Het is heel eenvoudig om af te stemmen op een DAB-service die u in het geheugen hebt opgeslagen.
 Onthoud dat u de service hiervoor eerst in het geheugen moet opslaan en aan een voorkeuzetoets moet toekennen. Hoe dit moet, leest u op bladzijde 42 en 43.

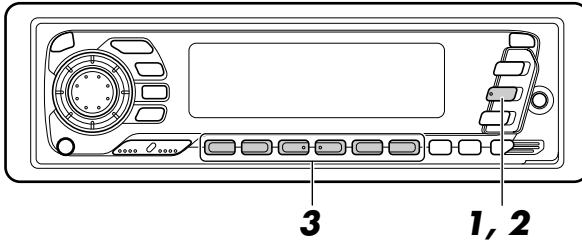

NEDERLANDS

1



Selecteer de DAB-tuner.

Elke keer wanneer u op de toets drukt en deze ingedrukt houdt, wordt de DAB-tuner of de FM/AM-tuner geselecteerd.

DAB ↔ FM/AM

2



Selecteer de DAB-band (DAB1, DAB2 of DAB3) van uw keuze.

Elke keer wanneer u op de toets drukt, verandert u de DAB-band als volgt:



3

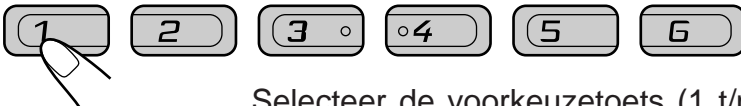

Selecteer de voorkeuzetoets (1 t/m 6) voor de DAB-service die u wilt beluisteren.

Levensduur van het apparaat verlengen

Dit apparaat vergt weinig zorg, maar u zult de levensduur van het apparaat kunnen verlengen als u onderstaande instructies opvolgt.

Koppen reinigen

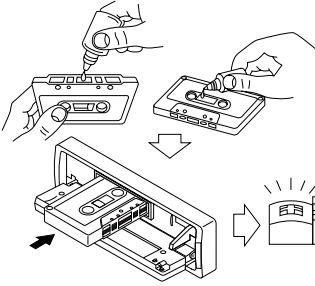

- Reinig de koppen na elke 10 bedrijfsuren met een reinigingsband. Gebruik een type band met vloeistof (verkrijgbaar bij uw detailhandelaar). Wanneer de kop vuil wordt, zijn de volgende symptomen merkbaar:
 - De geluidskwaliteit wordt minder.
 - Het geluidsniveau neemt af.
 - Het geluid valt weg.
- Gebruik geen vuile of stoffige banden.
- Zorg dat het glanzende gedeelte van de kop niet in aanraking komt met metalen of magnetisch gereedschap.

De band schoonhouden

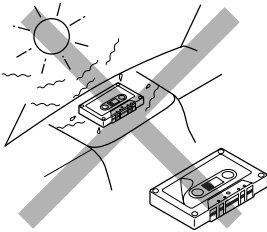

- Bewaar de banden na gebruik altijd in het opbergdoosje.
- Zorg dat u de banden niet neerlegt op:
 - Plaatsen waar zij blootstaan aan direct zonlicht.
 - Zeer vochtige plaatsen.
 - Plaatsen met uitzonderlijk hoge temperaturen.

LET OP!

- *Gebruik geen cassettes met loszittende stickers. Wanneer de band wordt afgespeeld, kan het apparaat hierdoor worden beschadigd.*
- *Zorg dat de band strak zit en geen lussen vertoont. Deze kunnen in het mechanisme verstrikt raken.*
- *Laat na gebruik geen cassettes in de cassettehouder achter. De band kan hierdoor rekken.*

U kunt de levensduur van dit apparaat eveneens verlengen door de hieronder omschreven functie toe te passen.

Contactsleutel (motor) uit – band wordt losgelaten/ contactsleutel (motor) aan – band wordt afgespeeld

- Wanneer u de motor afzet terwijl er een band in de cassettehouder zit, zorgt het apparaat dat de band automatisch van de kop af gaat.
- Wanneer u start terwijl er een band in de cassettehouder zit, wordt automatisch begonnen met het afspelen van de band.



PROBLEMEN OPLOSSEN

Een probleem hoeft niet altijd ernstig te zijn. Voordat u hulp inroept van een dienstverlenende instantie, moet u eerst de volgende punten controleren.

Symptomen	Oorzaken	Oplossingen
<ul style="list-style-type: none"> Er kan geen band in het apparaat worden gestopt. 	U probeert de cassette op de verkeerde manier in de cassettehouder te stoppen.	Stop de cassette in het apparaat en zorg dat de onderkant, waar de band zichtbaar is, rechts zit.
<ul style="list-style-type: none"> De banden worden heet. 	Dit is geen storing.	_____
<ul style="list-style-type: none"> Het geluidsniveau van de band is erg laag en de geluidskwaliteit is aangetast. 	De kop van de band is vuil.	Reinig de kop met een speciale reinigingsband.
<ul style="list-style-type: none"> Het geluid wordt soms onderbroken. 	Verkeerde verbindingen.	Controleer de bedrading en de verbindingen.
<ul style="list-style-type: none"> Er komt geen geluid uit de speakers. 	De geluidsknop is op de laagste stand gezet.	Pas het geluid aan totdat het optimale niveau is bereikt.
	Verkeerde verbindingen.	Controleer de bedrading en de verbindingen.
<ul style="list-style-type: none"> Automatisch instellen van stations – SSM (Strong-station Sequential Memory) – functioneert niet. 	De signalen zijn te zwak.	Sla de stations handmatig op.
<ul style="list-style-type: none"> U hoort ruis terwijl u naar de radio luistert. 	De antenne zit niet goed vast.	Zorg dat de antenne stevig vast zit.
<ul style="list-style-type: none"> Op het afleesvenster verschijnt de tekst "NO DISC". 	Er zit geen CD in de CD-houder.	Stop de CD's in de CD-houder.
	De CD's zijn op de verkeerde manier in de CD-houder geplaatst.	Stop ze op de juiste manier in de CD-houder.
<ul style="list-style-type: none"> Op het afleesvenster verschijnt de tekst "RESET 8". 	Het apparaat is niet op de juiste manier met de CD-wisselaar verbonden.	Verbind het apparaat en de CD-wisselaar op de juiste manier met elkaar en druk op de resetknop van de CD-wisselaar.
<ul style="list-style-type: none"> Op het afleesvenster verschijnt de tekst "RESET1 - RESET 7". 	_____	Druk op de resetknop van de CD-wisselaar.
<ul style="list-style-type: none"> Het apparaat werkt helemaal niet. De CD-wisselaar werkt niet. 	Soms functioneert de ingebouwde microcomputer niet goed ten gevolge van lawaai, enzovoorts.	Druk op SEL en tegelijkertijd minimaal 2 seconden op om het apparaat terug te stellen. (De instellingen van de klok en de stations die in het geheugen zijn opgeslagen worden gewist.)

GELUIDSVERSTERKER

Maximum uitgangsvermogen:

Voor: 40 watt per kanaal

Achter: 40 watt per kanaal

Ononderbroken uitgangsvermogen (RMS):

Voor: 16 watt per kanaal in 4 Ω , 40 tot 20.000 Hz met niet meer dan 0,8% totale harmonische vervorming van het geluid.

Achter: 16 watt per kanaal in 4 Ω , 40 tot 20.000 Hz met niet meer dan 0,8% totale harmonische vervorming van het geluid.

Belastingimpedantie: speling 4 Ω (4 tot 8 Ω)

Regelbereik tonen:

Bas: ± 10 dB bij 100 Hz

Treble: ± 10 dB bij 10 kHz

Weergavekarakteristiek: 40 tot 20.000 Hz

Signaal/ruisverhouding: 70 dB

Uitgangsniveau/Impedantie:

KS-FX940R: 4,0 V/20 k Ω last
(CD-wisselaafunctie)

KS-FX840R: 2,0 V/20 k Ω load belasting
(CD-wisselaafunctie)

Uitgangsimpedantie: 1 k Ω

Invoer: AUX (stereoministekker: diameter 3,5 mm)

RADIO

Frequentiebereik:

FM: 87,5 tot 108,0 MHz

AM: (MW) 522 tot 1.620 kHz
(LW) 144 tot 279 kHz

[FM-zenders]

Gevoeligheid bij normaal bedrijf:

11,3 dBf (1,0 μ V/75 Ω)

Gevoeligheid bij 50 dB geluidsdemping:

16,3 dBf (1,8 μ V/75 Ω)

Selectiviteit alternatief kanaal (400 kHz):

65 dB

Weergavekarakteristiek: 40 tot 15.000 Hz

Stereo-scheiding: 30 dB

Vangbereik: 1,5 dB

[MW-zenders]

Gevoeligheid: 20 μ V

Selectiviteit: 35 dB

[LW-zenders]

Gevoeligheid: 50 μ V

CASSETTEDECK

Wow & Flutter: 0,11% (WRMS)

Versneld doorspoelen: 100 sec. (C-60)

Frequentierespons (Zonder Dolby):

30 t/m 18.000 Hz (metaal/chroomcassette)

30 t/m 16.000 Hz (normaalcassette)

Signaal-/ruisverhouding:

(normaalcassette)

(Met Dolby): 65 dB

(Zonder Dolby): 56 dB

Stereoseparatie : 40 dB

ALGEMEEN

Voeding:

Werkspanning: gelijkstroom 14,4 volt
(speling 11 tot 16 volt)

Bedrijfstemperatuur: 0 °C tot +40 °C

Aardingssysteem negatieve aarding

Afmetingen (breedte x hoogte x diepte)

Afmetingen apparaat (ten behoeve van installatie): 182 x 52 x 150 mm

Afmetingen paneel: 188 x 58 x 11 mm

Gewicht: 1,4 kg (excl. accessoires)

Ontwerp en specificaties kunnen zonder kennisgeving worden gewijzigd.



JVC
VICTOR COMPANY OF JAPAN, LIMITED